

PIMA

FOR BETTER PROTECTION
P I M A E L E C T R O N I C S Y S T E M S L T D .

HUNTER-PRO 32 RIASZTÓ RENDSZER TELEPÍTÉSI ÉS PROGRAMOZÁSI KÉZIKÖNYV



PIMA Electronic Systems Ltd.

5 Hatzoref Street, Holon 58856, Israel

☎ +972-3-5587722 📠 +972-3-5500442

✉ support@pima-alarms.com

🌐 <http://www.pima-alarms.com>

ELŐSZÓ

A **HUNTER-PRO 32** sok kifinomult megoldást tartalmaz, melyek segítségével egyszerűvé válik a kezelés mind a felhasználó, mind a telepítő részére.

Ez a kézikönyv a felhasználó és a telepítő által programozható funkciókat tartalmazza. Egy különálló felhasználói kézikönyv mutatja be a rendszert, a billentyűzetet, ezek használatát. Lásd **HUNTER-PRO 32** felhasználói kézikönyv.

Ez a telepítési kézikönyv technikai utasításokat, a programozás opció leírását és egyéb információkat tartalmaz, melyek elősegítik a gyors és egyszerű telepítést és a rendszer karbantartását.

Ha – ezen részletes leírás ellenére – kérdése merül fel vagy valami nem egyértelmű, nyugodtan forduljon a helyi **PIMA** forgalmazóhoz vagy közvetlenül a **PIMA**-hoz a következő címen:

PIMA Electronic Systems Ltd.

Tel.: +972–3–556 9313

Fax: +972–3–550 0442

Email: sales@PIMA-alarms.com

<http://www.PIMA-alarms.com>

BIZTONSÁGI UTASÍTÁSOK

Az Ön **HUNTER-PRO 32** behatolásjelző rendszere az EN 60950-nek és annak előírásainak megfelelően lett bejegyezve. EN 60950 szerint a következő információkkal látjuk el Önt:

1. Tűz vagy áramütés veszélyének csökkentése érdekében ne tegye ki ezt a riasztó rendszert esőnek vagy nedvességnek.
2. Ne nyissa ki a riasztó rendszer ajtaját. Veszélyes magas feszültség van benne. Forduljon szakemberhez szerelés céljából.
3. Ez a riasztó rendszert 230V-os 50 Hz-es hálózaton kell használni. Áramütés és tűz veszélyének elkerülése érdekében ne használjon más áramforrást.
4. Ne öntsön az egységre semmiféle folyadékot. Ha valami baleset folytan folyadék ömlött az egységre, azonnal forduljon szakszervizhez.
5. Ezt a terméket védett helyen telepítse, ahol a vezetékek nem okozhatnak balesetet. Védje a vezetékeket sérüléstől vagy kopástól.
6. Kapcsoljon le az egységről minden áramforrást, mielőtt hozzáfogna a telepítéshez.
7. Csatlakoztassa az AC kábeleket a sorkapocshoz.

FONTOS:

Ezt a dokumentumot nem másolhatja, terjesztheti, változtathatja meg, módosíthatja, fordíthatja le, bármilyen módon, hacsak előzőleg a **PIMA** írásos hozzájárulását nem adta.

Mindent elköveltünk annak biztosítására, hogy ennek a kézikönyvnek a tartalma pontos legyen. Mindemellett **PIMA** nem vállal felelősséget semmilyen veszteségért vagy sérülésért, mely ennek a leírásnak a pontatlanságából adódóan közvetlenül vagy közvetve következett be.

PIMA fenntartja a jogot, hogy ezt a kézikönyvet vagy annak bármely részét bármikor, előzetes bejelentés nélkül módosítsa.

Olvassa el teljesen ezt a kézikönyvet, mielőtt megkísérelné programozni vagy működtetni rendszerét. Ha nem értené ezen kézikönyv bármely részét, lépjen kapcsolatba telepítőjével! **PIMA** nem vállal felelősséget semmilyen veszteségért vagy sérülésért, mely a rendszer a leírásnak nem megfelelő karbantartása vagy működtetése során vagy a benne lévő utasítások nem megfelelő használata miatt közvetlenül vagy közvetve jött létre.

Ne felejtse el: Nincs olyan biztonsági rendszer, amely meggátolhat vészhelyzeteket. Ez a rendszer ne helyettesítsen szabványos és mindennapos óvintézkedéseket.

Copyright © 2005 by PIMA Electronic Systems Ltd.,

Minden jog fenntartva.

TARTALOM

1A HUNTER-PRO 32 panel.....	6
1.1Csatlakozók.....	6
1.2A csatlakozók részletes leírása.....	7
2Particionálási lehetőségek.....	10
3Telepítés.....	12
3.1A riasztópanel telepítése.....	13
3.1.1Zóna bemenetek.....	13
3.1.2Csatlakozás EOL ellenállás nélkül.....	13
3.1.3Csatlakozás szimpla EOL ellenállással.....	14
3.1.4Csatlakozás dupla EOL ellenállással.....	14
3.1.5Élesítés kulccsal/távirányítóval.....	15
3.1.6TMPR1 és TMPR2.....	15
3.1.7Szirénák.....	16
3.1.8AC sziréna.....	16
3.1.9Kis áramfelvételű DC sziréna.....	17
3.1.10Nagy áramfelvételű DC sziréna.....	17
3.1.11Relé.....	17
3.1.12ALARM és ON/OFF.....	18
3.1.13Vezérlő és kijelző egység (billentyűzet) bemenet.....	18
3.1.14Telefon.....	19
3.2Mikrofon/Hang modul – MIC-100/VU-20.....	19
3.3Rádiós adóegység TRU/TRV-100.....	19
3.4GSM átjelző.....	20
3.5Bővítők.....	20
3.5.1Bemenetek.....	20
3.5.2EXP-PRO Bővítőkért.....	21
3.5.3I/O-8: BUS-os bővítő modul.....	21
3.6IO-W rádiós vevőegység.....	23
3.6.1OUT-1000 kimeneti kártya.....	23
3.7Hálózati feszültség.....	24
4Rendszerprogramozás és működtetés.....	25
4.1Általános.....	25
4.2Helyszíni feltöltés a PRG-1000 használatával.....	25
4.3Helyi programozás LCL-1001-el.....	26
4.4Távoli programozás PC, modem és Comax szoftver segítségével.....	26
4.5Menük programozása.....	26
5Rendszer beállítások.....	30
5.1Vezetékes bővítők.....	31
5.2Távoli bővítők.....	31
5.3Vezeték nélküli bővítők.....	31
5.4Billentyűzetek.....	32
5.5Billentyűzet particionálás.....	32
6Zóna beállítások.....	32
6.1Zónajellemzők.....	32
6.2Zóna válaszok.....	33
6.2.1Zóna érzékenység.....	34
6.3Zóna nevek.....	34
6.4Particionálás.....	34
7Kommunikációs beállítások.....	35
7.1Kommunikáció a felügyeleti állomással.....	35

7.1.1Felügyeleti állomás 1 beállításai.....	35
7.1.2Azonosító számok.....	36
7.1.3Telefonszámok (FÁ).....	36
7.1.4Kommunikációs beállítások.....	36
7.1.5Jelentési kódok 4x2.....	38
7.1.6Rádió jelentés kódok.....	40
7.1.7GSM átjelző.....	40
7.2Modem visszahívás.....	41
7.2.1Felügyeleti állomás 2 beállításai.....	41
8Időzítések.....	42
8.1Kimeneti idők programozása.....	42
8.2AC hiba jelentés késleltetése.....	42
8.3Vizsgálati teszt nap.....	43
8.4Kettős érzékelés.....	43
8.5Feltételes zóna idő.....	43
8.6Kiiktatási időhatár.....	43
8.7Hibás kód.....	44
9Általános beállítások.....	45
9.1Első képernyő.....	45
9.2Második képernyő.....	46
10Rendszer válaszok.....	47
10.1Élesített állapot.....	47
10.2Hatástalanított állapot.....	47
11Kimenetek programozása.....	48
11.1Polaritás.....	48
11.2Kimeneti bővítő.....	48
12Teljes program.....	49
12.1Gyári beállítás visszaállítása.....	49
12.2Helyi fel/letöltés comax szoftver és LCL-11A használatával.....	49
12.3Gyors programozás PRG-22-vel.....	49
13Telepítői kód.....	49
14Tesztek.....	50
14.1Walk teszt.....	50
14.2Vezeték nélküli teszt.....	50
14.3Vezeték nélküli tamper teszt.....	51
14.4Üzemi teszt zónák.....	51
14.5Sziréna teszt.....	51
14.6Felügyeleti állomás tárcsázó teszt.....	51
14.7Felügyeleti állomás rádió teszt.....	51
15A rendszer távoli irányítása telefonon keresztül.....	53
16Akkumulátor.....	55
17Felhasználó által programozható riasztótárcsázó.....	55
18Telefonos kommunikáció a felügyeleti állomással.....	56
18.1Rádiós kommunikáció a felügyeleti állomással.....	56
18.2Belépés a rendszerbe a Mesterkód nélkül.....	57
19Hibák és hibaelhárítás.....	58
19.1Hibák.....	58

19.2Hibaelhárítás.....	58
19.2.1Clock (Óra).....	58
19.2.2Akkumulátor (alacsony akkumulátorfeszültség).....	59
19.2.3Alacsony akku (Nagyon alacsony akkumulátor feszültség).....	59
19.2.4AC Hiba (AC kapcsolat).....	59
19.2.5RAM (Memória).....	59
19.2.6ROM (Csak olvasható memória).....	59
19.2.7TAMPER 1 (Szabotázs 1).....	59
19.2.8TAMPER 2 (Szabotázs 2).....	59
19.2.9Hiba (Üzemzavar).....	59
19.2.10Billentyűzet nincs csatlakoztatva.....	60
19.2.11Telefon.....	60
19.2.12Kommunikáció.....	60
20RXN-400/410 LCD billentyűzetek.....	62
20.1LCD billentyűzet – RXN-400/410.....	62
20.2Billentyűfunkciók leírása (LCD billentyűzet RXN-400/410).....	63
20.3Jelzőkészülékek leírása (LCD Billentyűzet RXN-400/410).....	64
21RXN-416 LED billentyűzet.....	65
22 RXN-9 LED billentyűzet.....	66
23Zónaállapotok leírása.....	67
23.1Pulzus.....	68
23.2DTMF.....	69
24Jellemzők.....	70

1 A HUNTER-PRO 32 panel

1.1 Csatlakozók

A csatlakozók teszik lehetővé, hogy eszközöket kapcsoljunk rendszerhez. Lásd: az alkatrészek kapcsolódása **HUNTER-PRO**-hoz részletes leírását.

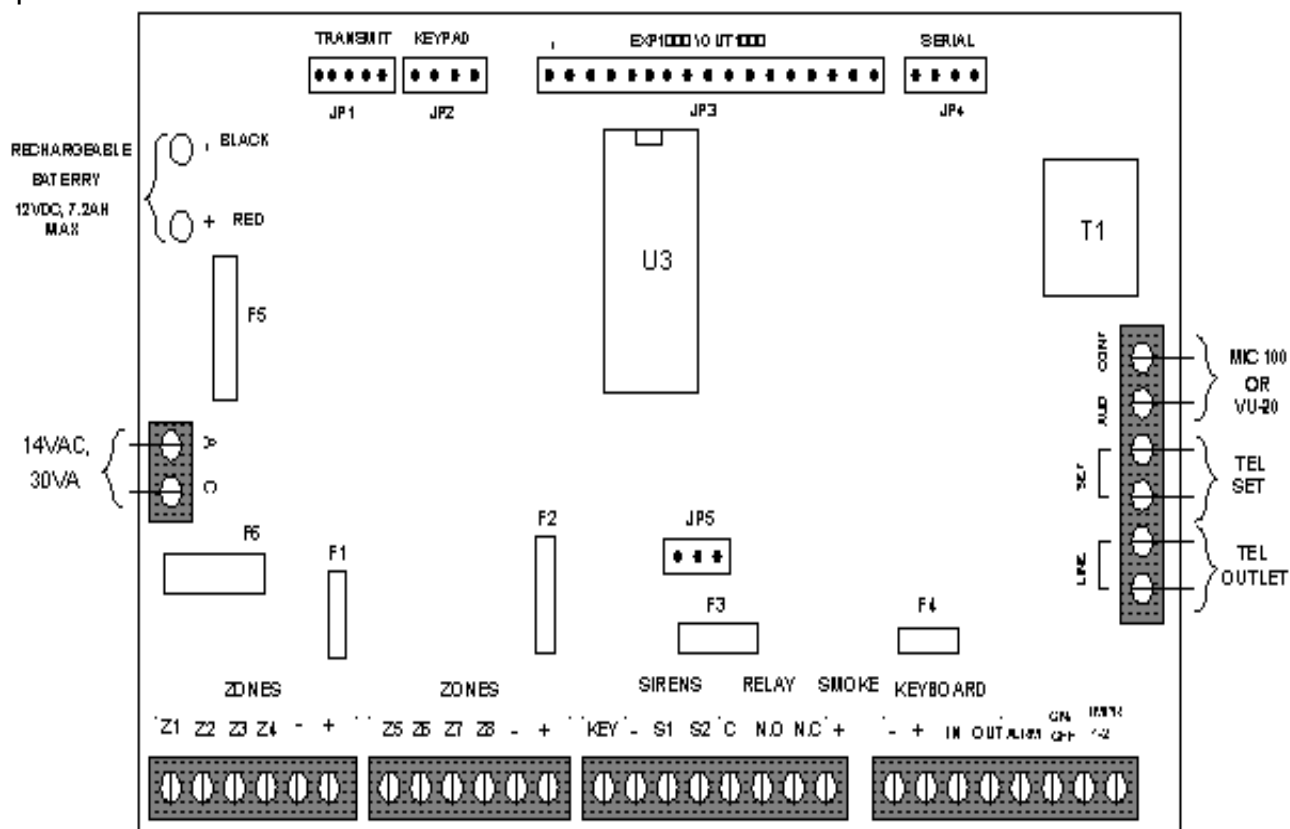

Központ panel – általános rajz

Biztosítékok

Két biztosítékot találhatunk: F5 az akkumulátor védelmére (5 A) és F6 az AC védelmére

A biztosítékok értékei:

Négy automatikus biztosíték található:

F1	–	Érzékelő (750mA)
F2, F3	–	Szirénák (1,1A)
F4	–	Billentyűzet (750mA)

1.2 A csatlakozók részletes leírása

CE alkalmazásoknál a nagyfrekvenciás szűrés érdekében alkalmazzon kábelenként egy-egy vasmagot, melyre két menetet kell feltekerni az adott kábelből, amely a rendszerhez csatlakozik. Ajánlott típus 0445114151, Fairé–Rite gyártmány, vagy azonos értékű.

AC – feszültség bemenet

14VAC bement a transzformátorról.

Akkumulátorcsatlakozó

Két kábel csatlakoztatja az akkumulátort a panelhez. A piros kábel kapcsolódik az akkumulátor pozitív (+) végéhez, és a fekete kábel kapcsolódik az akkumulátor negatív (–) végéhez.

FIGYELEM

**Ügyeljen az akkumulátor polaritáshelyes csatlakoztatásra!
Egy hibás bekötés tönkretelheti az áramkört.**

Z1–Z8 – zóna bemenetek

A zónabemenetek csatlakoztathatók minden típusú száraz érintkezős érzékelőhöz. Az alapértelmezés szerinti kapcsolat NO illetve NC. Minden zóna csatlakoztatható szimpla vagy dupla sorvégi ellenállással. Az egyes zónák kapcsolásához állítsa be a programba a helyes paramétereket. (Zóna beállítások, Rendszer beállítások)

Megjegyzés:

További zónabemenetek Z9–Z16 lehetségesek az EXP–1000 bővítőkérdőívvel illetve további külső bővítő kártyákkal.

(+) – Érzékelő feszültsége

Tápellátás az érzékelőkhöz, amelyek működtető feszültséget igényelnek, mint pl. a passzív infravörös érzékelők (PIR). Az F1 biztosíték védi az összes V+ kimenetet.

KEY – Kulcs/Rádióélesítő bemenet

Egy pillanatnyi vagy bennmaradó érintkezős kulcs csatlakozásához, ami élesíti/hatástalanítja a rendszert. Egy távirányítású vevőkészülék kimenetét is csatlakoztathatjuk. A bemenet ellátható egy 10K Ω -os sorvégi ellenállással.

S1, S2 – Sziréna 1 és sziréna 2 kimenetek

Két sziréna kimenet belső meghajtókkal. Mindegyik sziréna egyik vezetéke le kell legyen földelve (GND). Minden szirénának van egy neki szánt automatikus biztosíték F2 és F3.

RELAY – Belső jelfogó csatlakozások

A belső jelfogó csatlakozásai telepítve vannak a panelon. Ez a kimenet használható külső világítás, zártkörű TV lánc (CCTV), külső kommunikátor, ajtónyitó, stb. aktiválására. A három kimenet: C (közös), NO (alapban nyitva) és NC (alapban zárva).

SMOKE – Kapcsolt GND a füstérzékelők újraindításához

Kapcsolt GND a füstérzékelőkhöz, amelyek reszetelést igényelnek. Ha egy bizonyos zóna füstérzékelőként van programozva, aktiválása a GND-vel való kapcsolatbontást eredményez kb. 1 percre. Kézi újraindítás végezhető hosszan nyomva a “#” billentyűt a Billentyűzeten (Lásd VII. Fejezet)

KEYBOARD – Kapcsolódás a billentyűzethez

Négy csatlakozó: (-) és (+) a billentyűzet feszültségellátásához, Data OUT a panelból a billentyűzetbe és Data IN a billentyűzetből a panelba. Egy biztosíték F4 védi a feszültségellátást. Max. 8 billentyűzet csatlakoztatható párhuzamos kiépítésben. A **PIMA** billentyűzetek következő típusai; RX-150, RX-160 és RX-180 egyidejűleg csatlakoztathatóak a panelra.

ALRM és ON/OFF – segéd kimenetek

Ezeknek a termináloknak két állapotuk van: szakadás vagy rövidzár a földhöz. Ezek a kimenetek éppúgy szolgálnak jelzőkészülékként a segédegységekhez, mint a rendszer állapotához és a riasztó állapotához.

TMPR1 és TMPR2 – szabotázs bemenetek

Bemenetek érzékelők és dobozok szabotázs kapcsolóihoz. Csatlakozhat sorvégi ellenállással vagy anélkül. Ezek a bemenetek szolgálhatnak más jelzőkészülékként is, mint szabotázs, például: termosztát vagy nyomás állapot, pánik gomb stb.

LINE – telefonvonal csatlakozás

Csatlakozás a telefonvonalhoz magánszámok vagy felügyeleti állomások tárcsázása céljából. A legjobb eredményt úgy éri el a szabotázs ellen, ha a telefonvonal forrásához a legközelebbi ponton csatlakozik.

SET – kapcsolódás telefonkészülékhez

Kapcsolódás telefonhoz vagy üzenetrögzítőhöz. Ez a csatlakozás fontos, hogy lehetővé tegyük a vonalra kapcsolódást.

AUD IN/OUT és CONT – kapcsolódás mikrofonhoz és hangmodulhoz

Kapcsolódás mikrofonhoz vagy hangfelvevő eszközhöz: Az AUDIO be/kimenet az audio jelhez van csatlakoztatva ezekről az eszközökről. A CONT bemenet a mikrofon vagy hangmodul vezérlésére szolgál.

JP4 - soros bemenet

Csatlakozás a vezeték nélküli egységhez, valamint az épületautomatizáláshoz.

JP3 - bővítő kártyák

Kapcsolódás a bővítőkártyákhoz OUT-1000, EXP-PRO.

JP2 – billentyűzet

Csatlakozó a technikus kezelőhöz, valamint az LCL-11A-hoz programozás szempontjából.

Adóegység – távfelügyeleti rádióadó

Kapcsolódás a távfelügyeleti rádióadóhoz.

JP5 – sziréna típus

Két különböző sziréna csatlakoztatás meghatározása, önműködő (akkus), illetve nem önműködő. (Isd. később)

JP6 – sziréna meghajtás típusa

Sziréna vezérlés polaritásának meghatározása, '+'-os ill. '-'-os. (Isd.később)

2 Particionálási lehetőségek

A Hunter-Pro32-t 16 partícióra lehet osztani, melyet maximálisan 8 kezelővel és 16 felhasználói kóddal lehet vezérelni. A kezelők megjeleníthetik az egész rendszer állapotát illetve csak az adott partícióját.

A particionálás alkalmazásának három módja lehetséges:

1. A Hunter-Pro32-t 16 teljesen elkülöníthető partícióra lehet felosztani, melyekhez külön felhasználói kódokat lehet rendelni. Az egyes kezelőkön az összes partíciók kijelzését meg lehet tekinteni.
2. A Hunter-Pro32-t maximálisan 8 alrendszerre lehet osztani, melyeket a hozzájuk tartozó kezelővel lehet vezérelni. Az egyes kezelők csak a hozzájuk rendelt partíció(kat) jelenítik meg.
3. Használhatjuk vegyesen a két rendszert. Lehetnek olyan kezelők, melyek csak a saját partíciójuk állapotát jelzik, és lehetnek olyan „fő” kezelők melyek az egész rendszerről adnak tájékoztatást.

Az alábbiakban ezekre az alkalmazásokra talál példákat.

Példa az első pontra:

Az üzlet épülete három partícióra van osztva. összes kezelő megjeleníti az összes partíció állapotát és bármely kezelőről ki illetve be kapcsolni bármely partíciót.

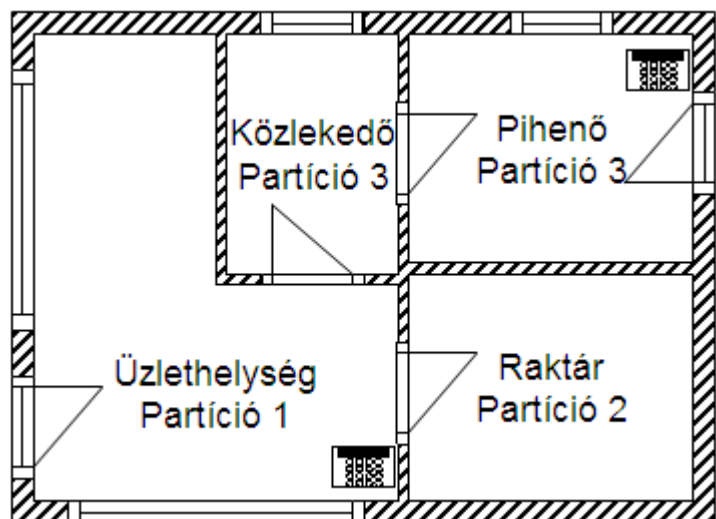

Példa a második pontra:

Egy nyolclakásos társasház védelmét látja el a rendszer minden kezelő csak a hozzá tartozó partíciót látja és tudja vezérelni.

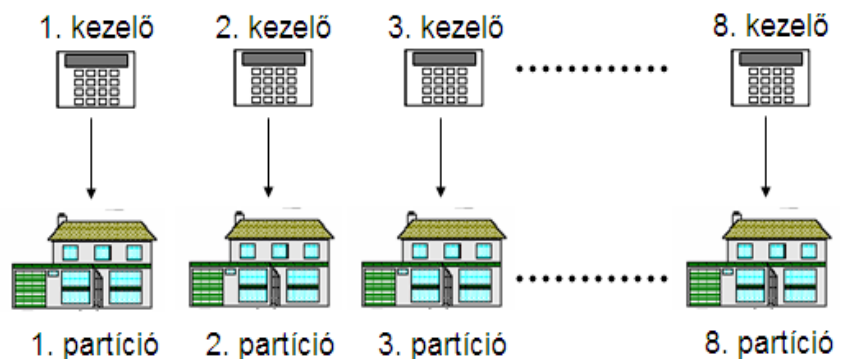

Példa a harmadik pontra:

Irodaház védelme:

Az egyestől a hetes partícióig a kezelők a saját irodahelységeket vezérlik. A nyolcadik partícióhoz tartozó kezelővel bármely partíciót lehet vezérelni.

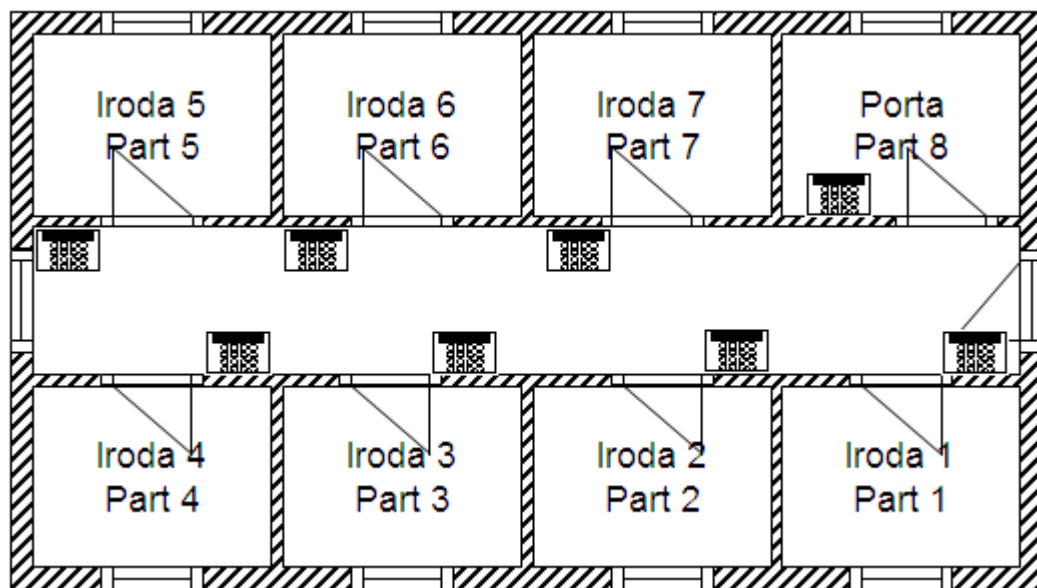

csak

3 Telepítés

Csatlakoztassa a különböző eszközöket a rendszerhez a következő diagramnak és utasításoknak megfelelően.

Megjegyzés:

Minden csatlakoztatást be kell fejezni mielőtt az akkumulátort és a hálózati feszültséget csatlakoztatjuk.

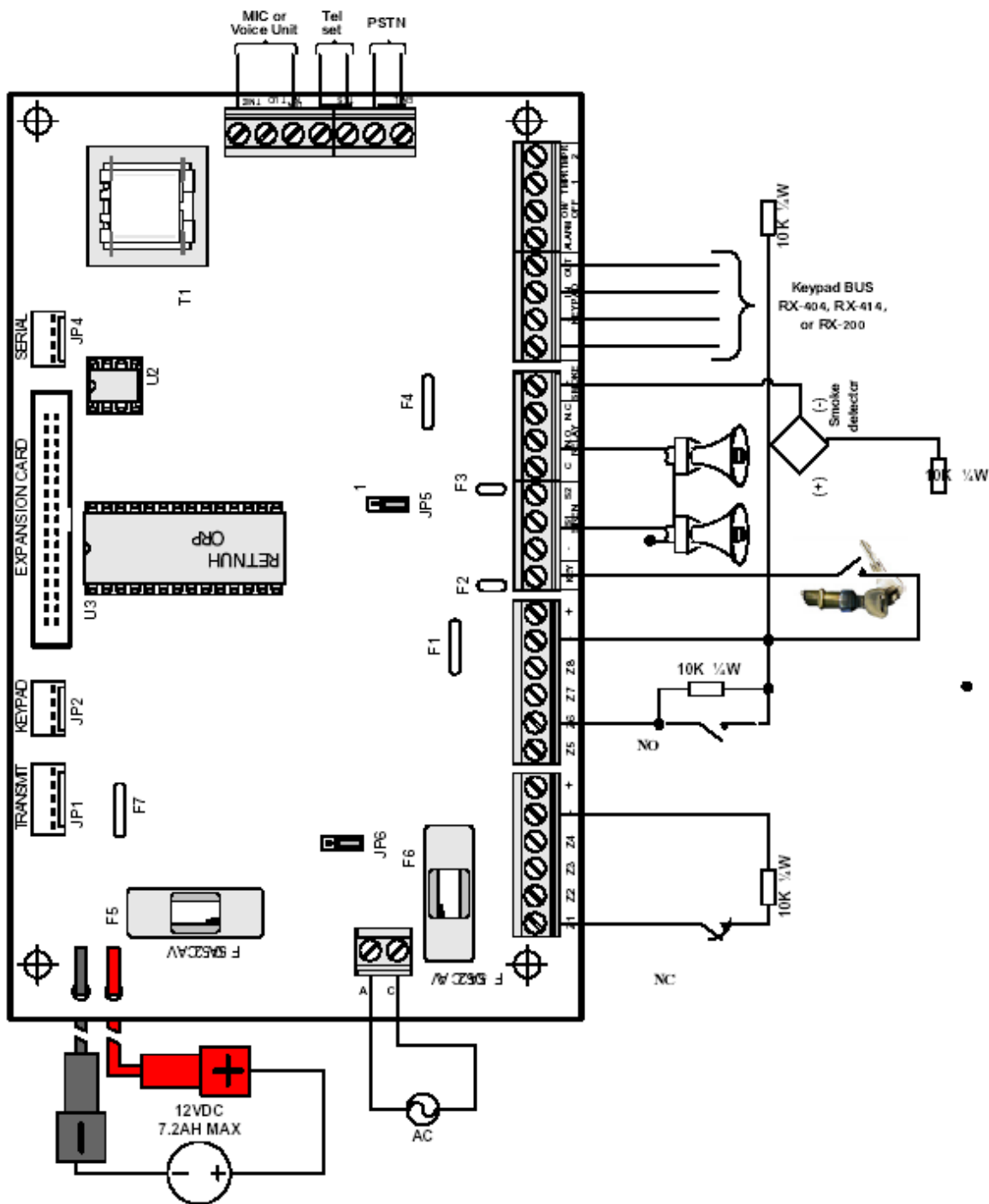

3.1 A riasztópanel telepítése

FIGYELEM:
Kapcsoljon le minden tápellátást a készülékről
mielőtt elkezdi a telepítést!

3.1.1 Zóna bemenetek

Minden zóna bemenet csatlakoztatható 0, 1(EOL) illetve 2(DEOL) lezáró ellenállással. Egy EOL zónát a Zóna beállítások programozásában kell meghatározni. DEOL-os lezárásnál a Zóna beállítást(5.1-es fejezet), és a Rendszer beállítást(8. fejezet) is el kell végezni helyesen.

3.1.2 Csatlakozás EOL ellenállás nélkül

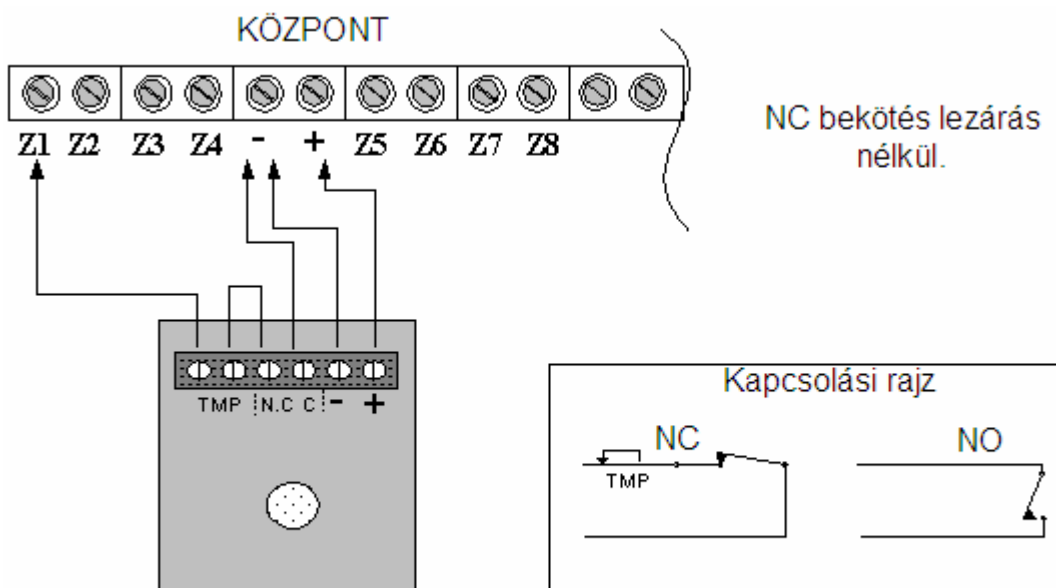

3.1.3 Csatlakozás szimpla EOL ellenállással

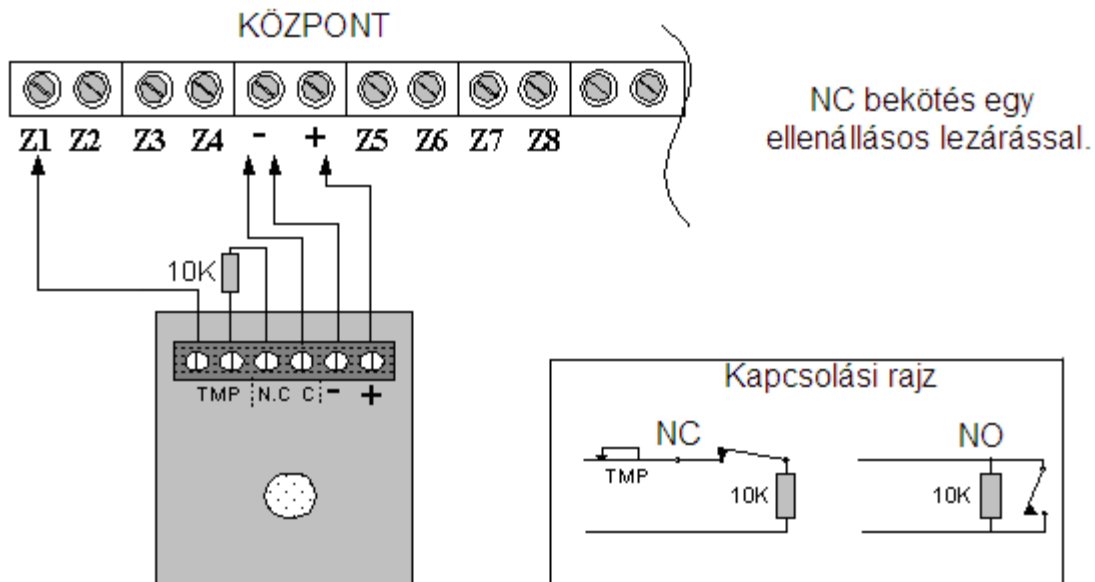

3.1.4 Csatlakozás dupla EOL ellenállással

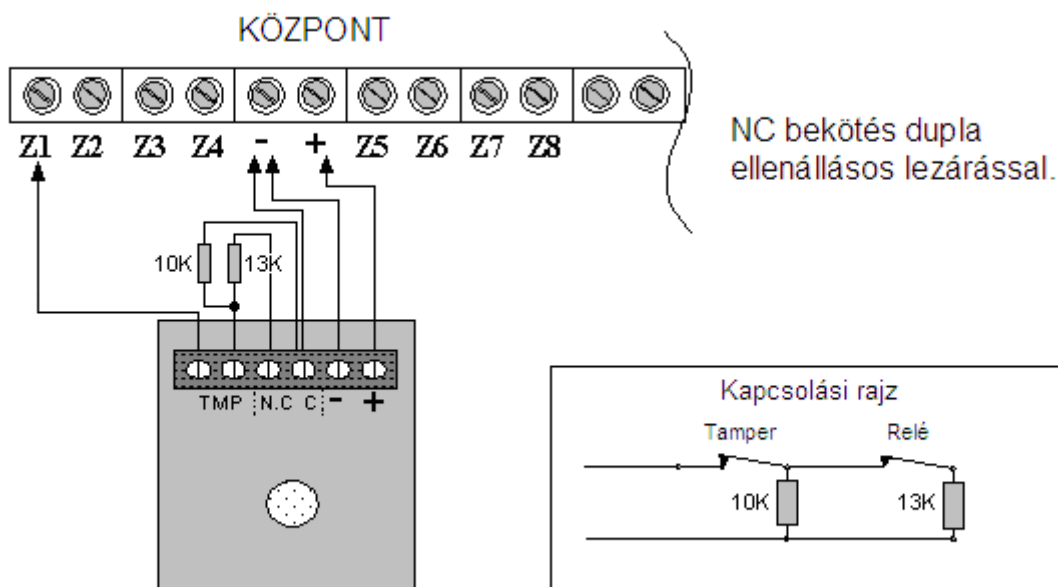

3.1.5 Élesítés kulccsal/távirányítóval

Csatlakoztassa a kulcsot a telepítési diagramnak megfelelően. Egy 10kΩ-os EOL ellenállás csatlakoztatható. A kulcs lehet pillanatnyi vagy fix pozíciós típusú. Az ezzel kapcsolatos beállítások megtalálhatók a Rendszer beállításoknál (8. fejezet).

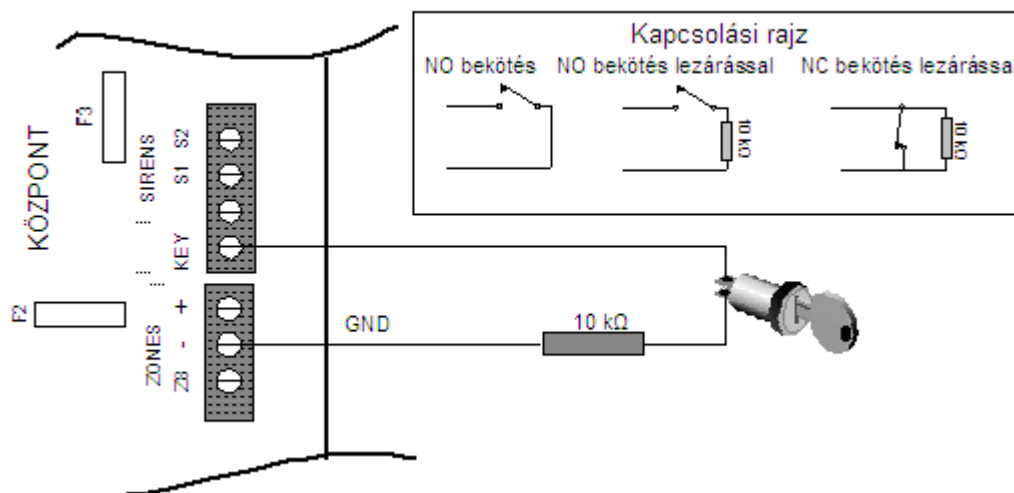

Megjegyzés:

EOL ellenállás használatakor a bemenetet és a rendszert ennek megfelelően be kell programozni a Rendszer beállításokban.

3.1.6 TMPR1 és TMPR2

Csatlakoztassa a szabotázskapcsolót a bemenethez, TMPR1 vagy TMPR2 és a COM (-) közé, egy 10 kΩ-os EOL ellenállással sorba kötve. A szabotázskapcsolók NO típusúak, tehát megnyomásuk a bemenetet földre köti, ez a normál állapot.

Megjegyzés:

A rendszer alapértelmezés szerinti programozása szerint mind a két bemenet használva van. Más esetben a rendszert ennek megfelelően be kell programozni rendszer beállítások (2)-ben. Ha egy EOL ellenállás van csatlakoztatva, a bemenetet ennek megfelelően be kell programozni a rendszer beállítások (2)-ben.

3.1.7 Szirénák

A Hunter-Pro32 három különböző szirénatípust tud fogadni:

1. AC sziréna: ez egy kürt vagy egy 8 ohm-os hangszóró melynek nincs beépített oszcillátora. működését a központon található integrált oszcillátor(200 mA-ig terhelhető) végzi.
2. Alacsony feszültségű DC sziréna: általában ez egy piezzo sziréna belső oszcillátorral(maximum 200 mA-es), melynek csak tápot és indítót biztosít a panel.
3. Magas feszültségű DC sziréna: lehet egy csengő vagy bármely magasabb feszültségű sziréna, mely indítását (maximum 3A) és tápját biztosítja a központ.

Fontos: Nem lehet egyszerre többféle szirénát csatlakoztatni a rendszerhez.

3.1.8 AC sziréna

A szirénát az S1 illetve az S2 és a GND(-) csatlakozók közé kell bekötni. A központon található JP5 és JP6 jumpereket a 2-es és a 3-as lábra kell helyezni.

A sziréna hangokat a központ belső oszcillátora generálja. A megfelelő hangot a Zóna válaszok menüben lehet megadni. Ha meg van adva a többféle zónatípus, meg lehet adni a zónatípusokhoz különböző szirénahangot. A helyes működéshez a rendszerbeállításokban be kell állítani a NEM DC SZIRÉNA opciót (D= ' - ').

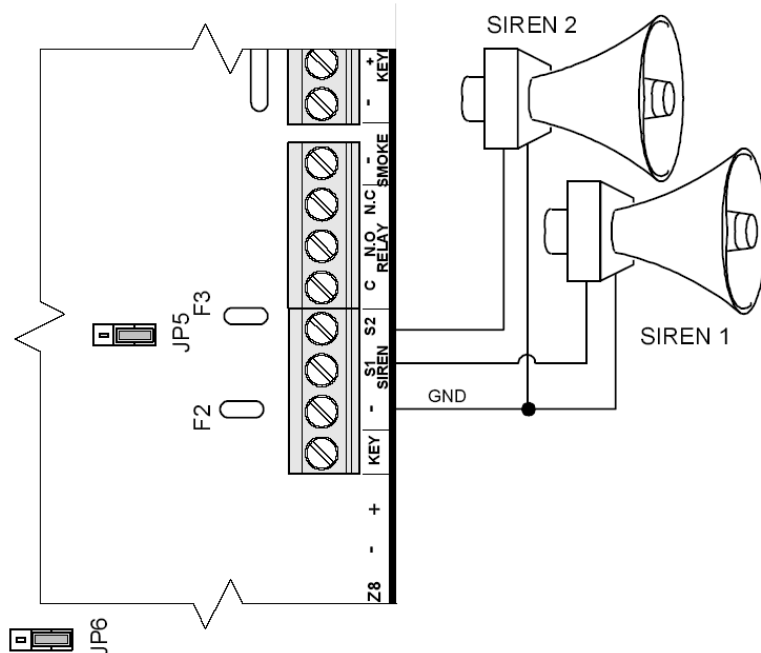

3.1.9 Kis áramfelvételű DC sziréna

A szirénát az S1 illetve az S2 és a + csatlakozók közé kell bekötni. A központban található JP5 jumpert a 1-es és 2-es lábra kell helyezni, a JP6-os jumpert pedig a 3-es és a 3-as lábra kell helyezni.
A rendszer beállításoknál található D opciót + -ra kell módosítani.

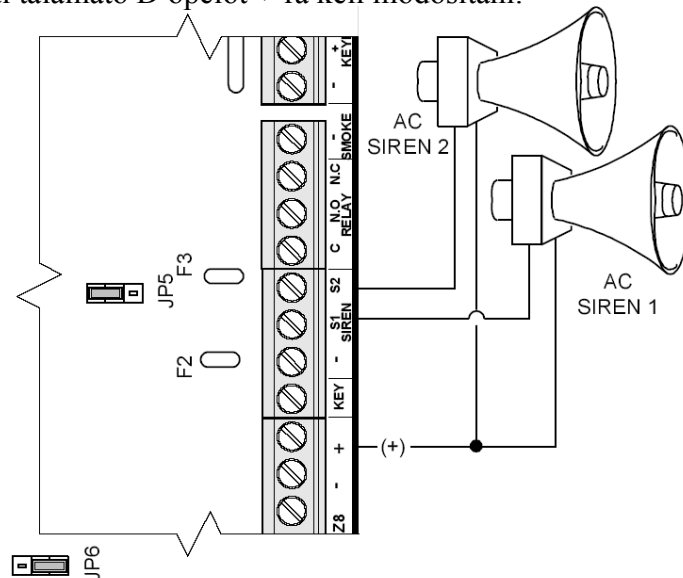

3.1.10 Nagy áramfelvételű DC sziréna

A szirénát az S1 illetve az S2 és a + csatlakozók közé kell bekötni. A központban található JP5 és JP6 jumpereket a 2-es és a 3-as lábra kell helyezni.
A rendszer beállításoknál található D opciót + -ra kell módosítani.

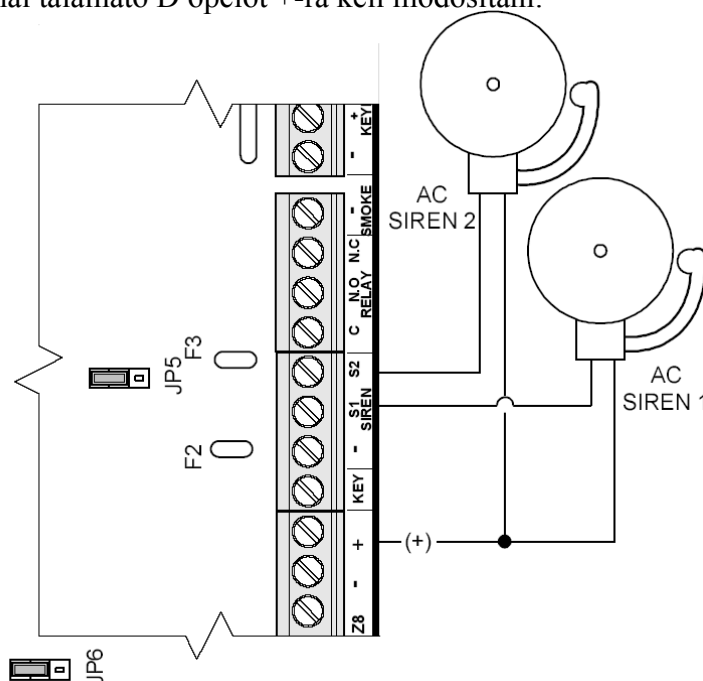

3.1.11 Relé

A panelen található relé NO, NC és C csatlakozásai érhetőek el. A relé használható külső berendezések működtetésére, mint világítás, kamera, jelzőfény. Zónaaktiválás, kód beütése a billentyűzeten vagy telefonon adott utasítás aktiválja a relét.

3.1.12 ALARM és ON/OFF

Ezek a kimenetek különböző célokat szolgálnak, például az ON/OFF kimenet a rendszer állapotát jelzi és egy külső LED bekapcsolására használható.

Az ALARM kimenet a riasztó állapotát jelzi és használható pl. egy CCTV rendszer elindítására riasztás esetén.

Egy összetettebb kiépítésben, mint egy partícionált rendszer, ezek a kimenetek különböző beállításoknak megfelelően programozhatók – programozás céljából.

Megjegyzés:

Rendszerprogramozás közben, kimenet ON/OFF a billentyűzeten AUX1-ként és kimenet ALARM AUX2-ként jelenik meg.

3.1.13 Vezérlő és kijelző egység (billentyűzet) bemenet

Csatlakoztassa mind a négy kábelt a billentyűzetből a (-), (+), IN és OUT csatlakozókhoz a színeknek megfelelően, ahogy a diagram mutatja. Egyidejűleg max. 8 PIMA billentyűzet csatlakoztatható párhuzamosan. Ne használja a billentyűzet tápvezetékét érzékelőkhöz és fordítva. A billentyűzet tápvezetéke a panelből kell, hogy eredjen.

Minden új PIMA kezelőnek meg lehet adni egy bizonyos azonosító számot(0-8), hogy a rendszer meg tudja különböztetni azokat. A későbbi beállításoknál így külön partíciókhoz külön kezelőket lehet hozzárendelni. A kezelő számának megváltoztatásához a kezelő hátlapján található jumpert át kell helyezni a mások pozíciójába(bekapcsolt állapotban) majd beütni az új azonosítót. A beállítás végén helyezze vissza a jumpert az eredeti pozíciójába. Ha a kezelő nem válaszol bármely gomb lenyomására, indítsa újra a riasztót.

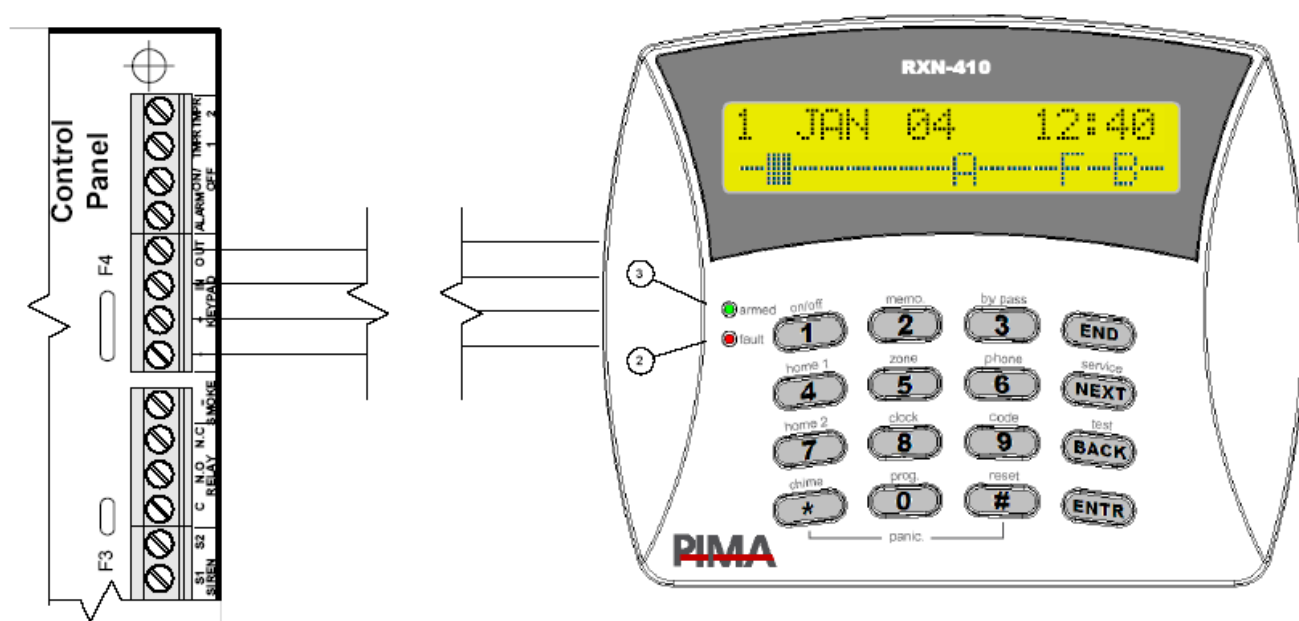

Megjegyzés:

1. Ha hibázott a csatlakozásoknál, például fordított OUT és IN, a billentyűzeten a következő fog megjelenni "KEYBOARD NOT CONNECTED" (Billentyűzet nincs csatlakoztatva).

3.1.14 Telefon

Csatlakoztassa a telefonvonalat a **LINE** csatlakozókba. Csatlakoztassa a telefonkészüléket a **SET** csatlakozókba.

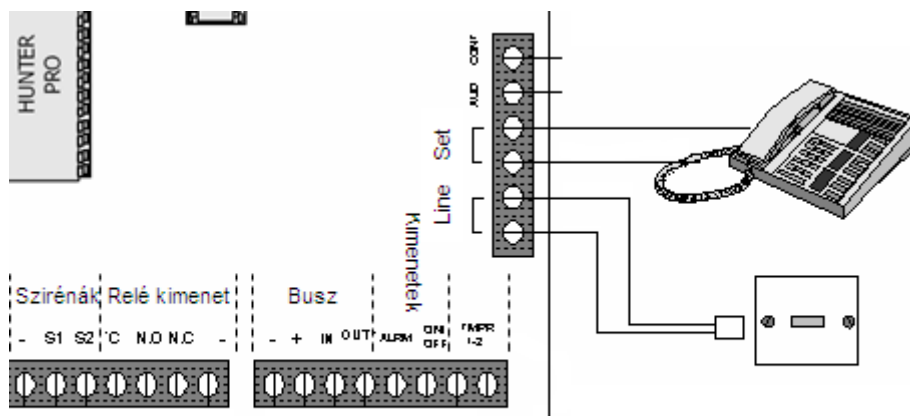

3.2 Mikrofon/Hang modul – MIC-100/VU-20

Tápfeszültséget a panel valamelyik V+ kimenetekéből kaphat.

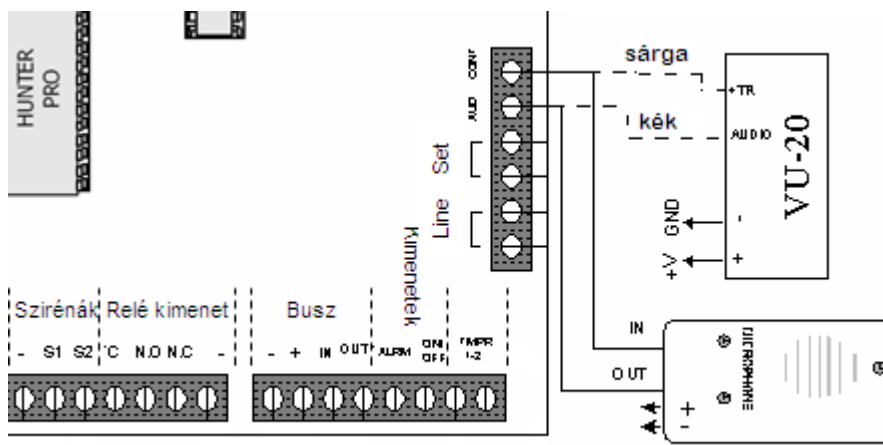

3.3 Rádiós adóegység TRU/TRV-100

A TRU/TRV-100 rádiós kommunikációt biztosít a Hunter-Pro és a távfelügyeleti állomás között.

Az eszköz csatlakoztatása:

1. Rögzítse a Hunter-Pro dobozának felső lemezén található csavarhelyekre az adóegységet.
2. Csatlakoztassa az antennát az eszközhöz.
3. Az adó kábelét csatlakoztassa a panelen található Transmitter bemenetre.

3.4 GSM átjelző

A GSM-100 rádiótelefonos kommunikációt biztosít a Hunter-Pro és a távfelügyeleti állomás között.

Az eszköz csatlakoztatása:

4. Rögzítse a Hunter-Pro dobozának felső lemezén található csavarhelyekre a GSM modult.
5. Csatlakoztassa az antennát az eszközhöz.
6. Az adó kábelét csatlakoztassa a panelen található Transmitter bemenetre.

Figyelem: A Hunter-Pro központhoz nem lehet GSM modult és rádiós átjelzőt egyszerre csatlakoztatni!

3.5 Bővítők

A Hunter-Pro 32 alapban 8 zóna-bemenettel, 2 tamper-bemenettel, 2 sziréna kimenettel, egy 2 A-es NO/NC relével, füst és PGM kimenettel és 2 AUX kimenettel (Alarm, ON/OFF) rendelkezik.

Az I/O kapacitás bővíthető kártyák segítségével, a bementi zónák pedig akár vezetékes, akár vezeték nélküli kiépítésben 32 zónáig növelhetők dinamikusan, mely azt jelenti, hogy a bővítők és a központ között prioritásbeli különbség van.

1. Kimenetek:
OUT-1000: 8 kimenetes bővítő kártya vezérelhető kimenetek növeléséhez (CCTV, relé, lámpák)
2. Bemenetek:
EXP-PRO: 8 zónás (helyi) bővítő modul.
I/O-8: 8 zóna bemenetes, 1 relé kimenetes BUS-os (távoli) bővítő modul.
RC-PRO: 8-16 zónás vezeték nélküli vevőegység, BUS kábeles csatolóval.
3. Zónaduplázás
Szoftveres zónabővítés 16 zónáig, a füst kimenetet használja. (nem lehetséges DEOL-os kiépítés)

3.5.1 Bemenetek

A Hunter-Pro 32 zónáig bővíthető a bővítő modulok tetszőleges felhasználásával. Minden bővítőnek megvan a maga

A következő táblázat a Hunter-Pro 32 bővítési lehetőségeit tartalmazza:

Bővítési lehetőségek	Rendszerben elfoglalt zónák helye					
Központ	1-8	1-8	1-8	1-8	1-8	1-8
EXP-PRO belső bővítő	9-16	(2)	(2)	(2)	(2)	(2)
I/O-8-External külső bővítő 1	17-24	17-24	9-16	9-16	9-16	(2)
I/O-8-External külső bővítő 2	25-32	25-32	17-24	17-24	(2)	(2)
I/O-8-External külső bővítő 3	(1)	(1)	25-32	(2)	(2)	(2)
IO-W vezeték nélküli bővítő	(1)	(1)	(1)	25-32	17-32	9-32

(1) Nem használható, ha a rendszer zónaszáma eléri a 32-t.

(2) Nem használt bővítési lehetőség.

3.5.2 EXP-PRO Bővítőkártya

Ennek a bővítő modulnak a segítségével 8-al lehet növelni a felhasználható zónák számát. A következő ábrán a bővítőkártyának a panelhoz csatlakoztatását láthatja.

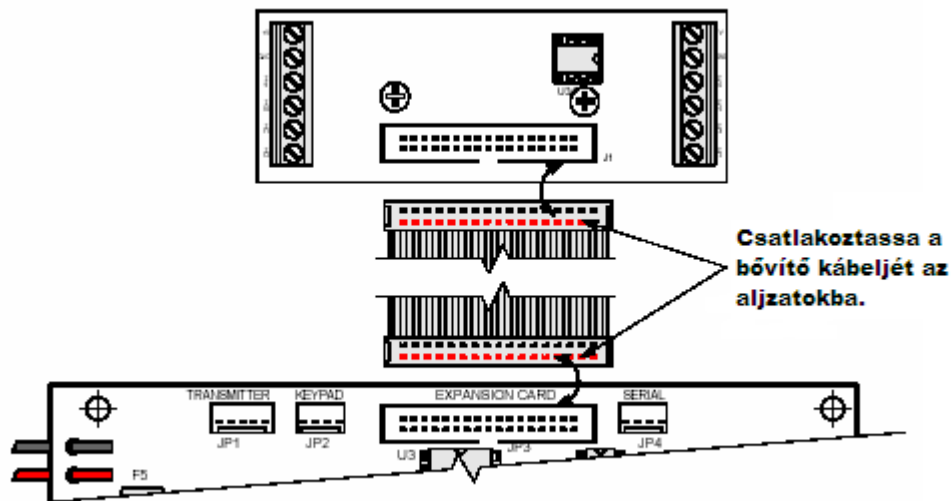

Programozásnál állítsuk a EXP-PRO paramétert '+'-ra.

3.5.3 I/O-8: BUS-os bővítő modul

A 8 zónás és 1 relés bővítő modul a billentyűzet kommunikációs vezetékére (BUS) csatlakoztatva lehetőséget ad távoli bővítési megoldásokra. Maximálisan 3 db kártya csatlakoztatható a rendszerhez, a kártyákat jumperek segítségével lehet címezni az alábbi táblázat szerint:

Bővítők azonosító számai:		1	2	3
Jumperek helyzete	JP4			
	JP3			
	JP2			
	JP1			

Fontos:

- Két kártya nem kaphatja ugyanazt az azonosítót.
- A kártyák csak megfelelő sorrendben számozhatók.
- A kártyák azonosítója meghatározza, hogy mettől meddig terjedjenek a bővítő zónaszámok.
- **A bővítők +V tápját nem szabad a kezelők kimenetéről venni! (Az érzékelők tápjai teljesen megfelelnek erre a célra)**

- **Bekötési séma:**

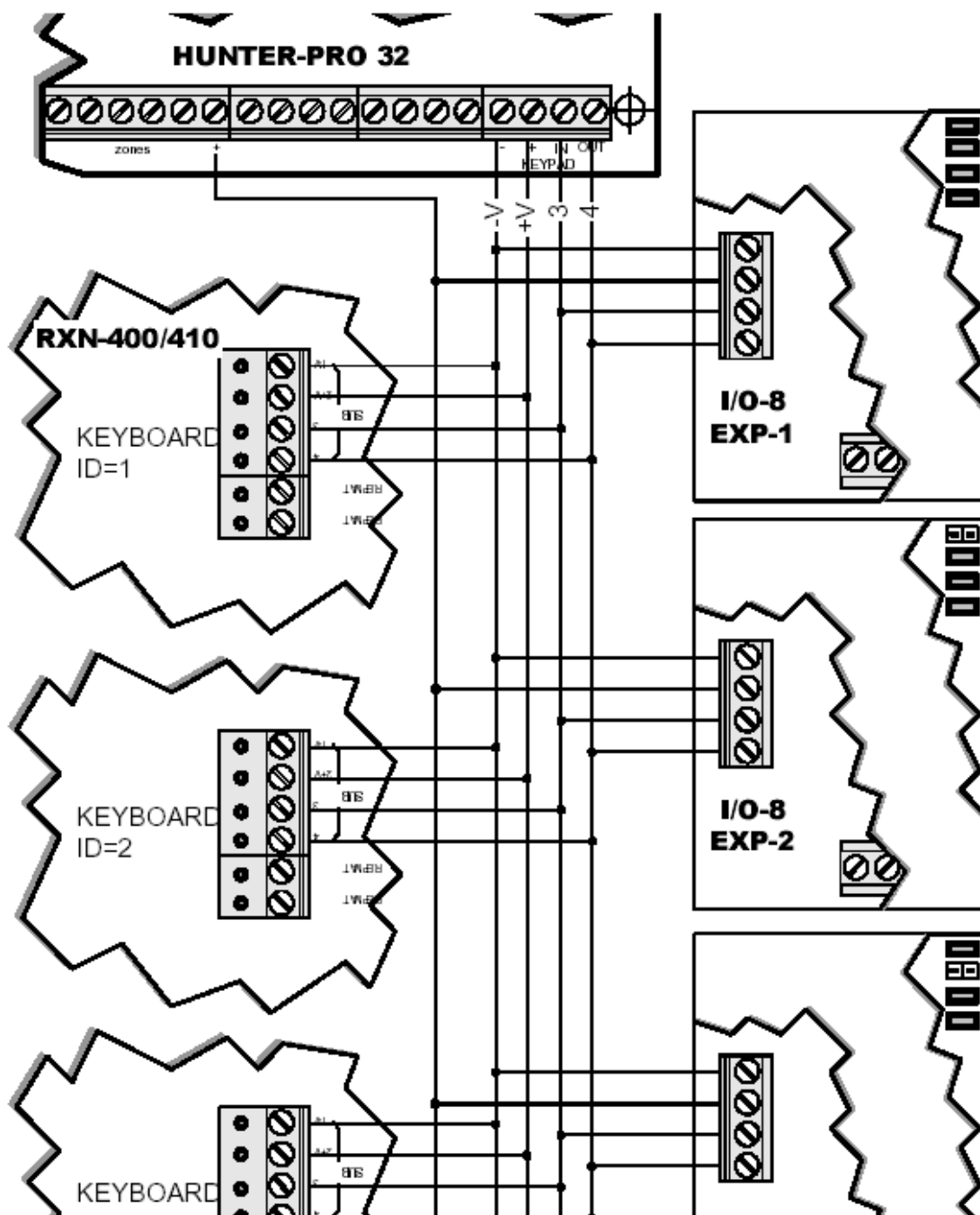

3.6 IO-W rádiós vevőegység

Az új Pima Hunter-Pro központokhoz csatlakoztatni lehet az IO-W típusú rádiós zónabővítőt. A bővítő kezelni tudja a Visonic rádiós termékeit.

A vevőegység 24 eszközt és további 24 távirányítót tud fogadni (élesítés/hatástalanítás és pánik).

Ennek segítségével a Hunter-Pro központ egy hibrid rendszert alkot, mellyel vezetékes és vezeték nélküli vagy akár csak vezeték nélküli eszközöket tud kezelni (ebben az esetben a maximális zónák száma 24).

A rádiós vevőegységet csatlakoztassa a riasztóközpont kezelő bemenetére az alábbi módon:

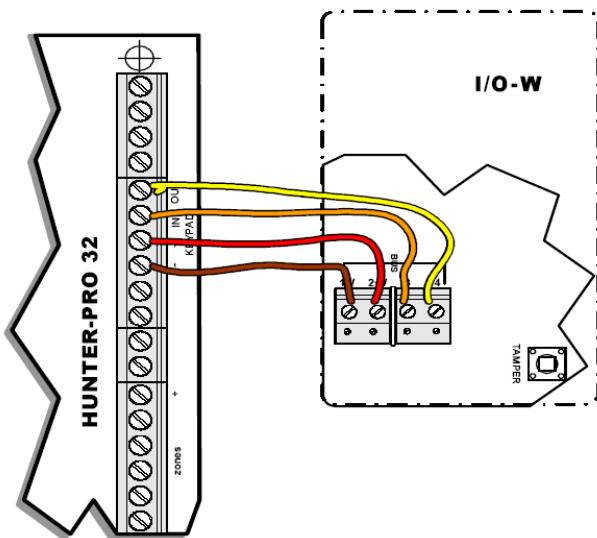

Központ	Vezeték színe	IO-W
-	BARNA	-V 1
+	PIROS	+V 2
IN	NARANCS	3
OUT	SÁRGA	4

3.6.1 OUT-1000 kimeneti kártya

8 nyitott kollektoros kimenettel.

A kártya csatlakoztatása:

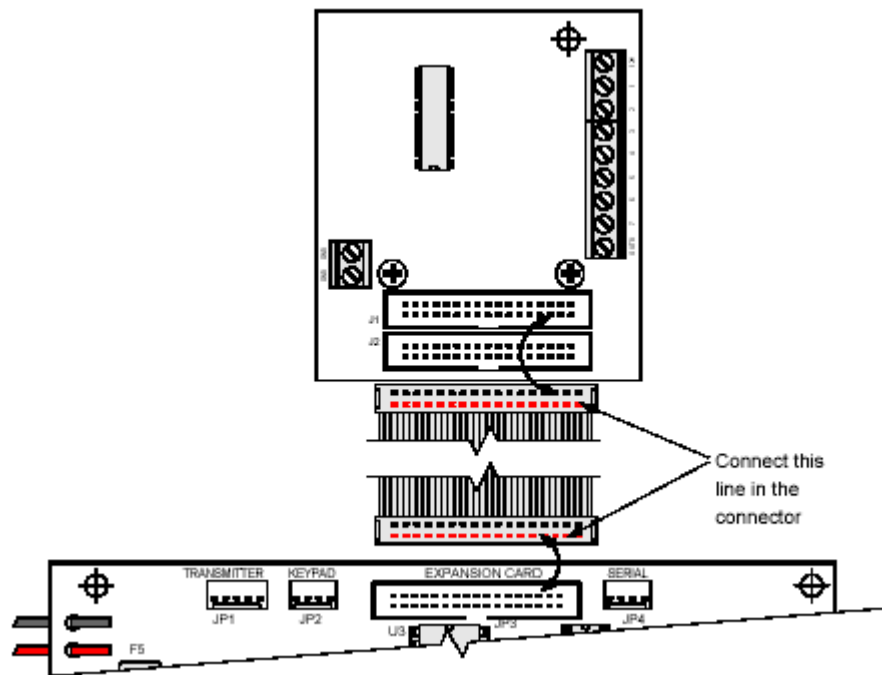

3.7 Hálózati feszültség

FIGYELEM:

Ellenőrizze, hogy a hálózati kábel nincs csatlakoztatva a hálózatba a telepítés közben.

Csatlakoztassa a tápegység csatlakozóiba a három kábelt. Ügyeljen a helyes sorrendben történő csatlakoztatásra! Bizonyosodjon meg arról, hogy a transzformátor kimenetek a tápegység csatlakozó megfelelő csatlakozópontjaiba vannak kötve.

Ellenőrizze a folytonosságot a panel földelési pontja és az elektromos kimenet földelési pontja között egy ellenállásmérő segítségével. **Az ellenállás legyen kisebb, mint 1 ohm.**

Ha az akkumulátort előbb csatlakoztatjuk mint az AC-t, egy AC HIBA üzenet jelenik meg, és naplózásra kerül a memóriában.

NAGYON FONTOS MEGYJEGYZÉS

A hálózati kábelt kizárólag megszakító, biztosíték, stb. által védett ágba kössük!

4 Rendszerprogramozás és működtetés

4.1 Általános

A **HUNTER-PRO 32** el van látva előre beprogramozott, alapértelmezés szerinti paraméterekkel. Általában – ha a telepítés egy szabványos telepítés – akkor ezeket a paramétereket nem kell megváltoztatni. Azonban felhasználóra jellemző paramétereket be kell programozni, mint pl. a telefonszámok, zónanevek, stb. Példa néhány alapértelmezett paraméterre:

- Zóna 1 késleltetett
- Zóna 2 és 3 követő
- Belépés késleltetés 20 másodperc, kilépés késleltetés 60 másodperc

Ha a paramétereket meg kell változtatni, 4 módon lehet programozni a **HUNTER-PRO 32-t**:

1. Manuális programozás egy RXN-400/410 típusú LCD billentyűzettel.
2. Helyszíni betöltés a PRG-1000 **PIMA** programozóról, ami az LCD billentyűzetekhez csatlakozik, mellyel választhatunk 4 eltérő, előre beállított program közül.
3. Fel/letöltés – távoli programozás egy PC és egy modem segítségével a telefonvonalon keresztül.
4. Helyszíni fel/letöltés egy PC-vel, az LCL-1000 használatával.

4.2 Helyszíni feltöltés a PRG-1000 használatával

Szükség van az RXN-400/410 LCD Billentyűzetre a programozáshoz.

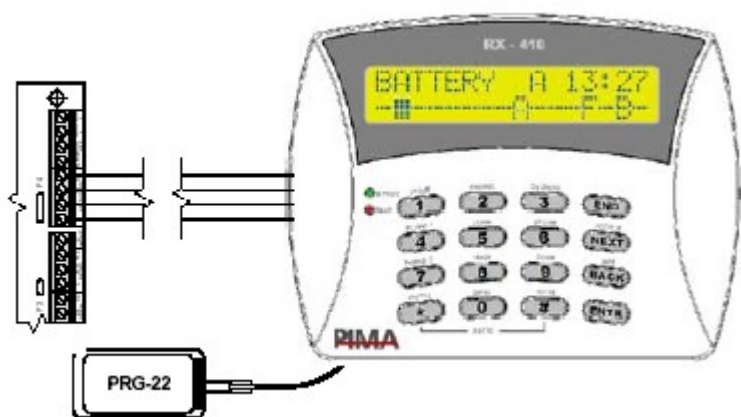

4.3 Helyi programozás LCL-1001-el

Az LCL-1001 egy közvetítő egység a PC és a Hunter-Pro 32 között helyi fel ill. letöltés esetén.

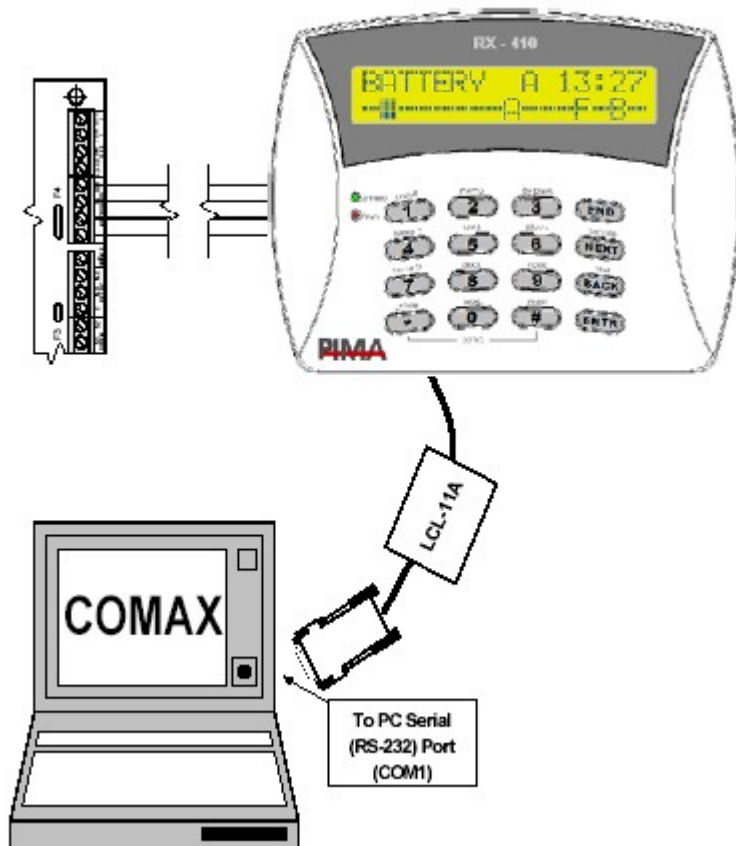

4.4 Távoli programozás PC, modem és Comax szoftver segítségével

Távolról is programozható a **HUNTER-PRO 32**-t egy telefonvonalon keresztül, egy PC, modem és a **Comax programozó szoftver** segítségével. Itt lehetséges az összes paraméter programozása, a memórianapló olvasása, élesítés és hatástalanítás, stb. Lásd **Comax** felhasználói kézikönyv.

4.5 Menük programozása

A **HUNTER-PRO 32**-t két menü segítségével működtethető és programozható: felhasználó menü és telepítő menü. A felhasználó menü a mesterkód beírásával érhető el. A telepítő menü eléréséhez be kell írni a mesterkódot, a **NEXT** billentyűt (**SERVICE**) majd írja be a telepítő kódot.

A telepítő menübe nem lehet bejutni anélkül, hogy be ne mennénk a felhasználó menübe, azaz a mesterkód beírása nélkül.

Ha a mester- vagy telepítő kódot elfelejtette, nézze meg "Belépés a rendszerbe a mesterkód nélkül" bekezdést.

A Telepítő menüből többféle beállítás is választható a billentyűk megnyomásával. Minden billentyű közvetlen a szükséges menübe juttat, bizonyos esetekben utána meg kell nyomni a **NEXT** billentyűt.

Ha nem emlékszik a billentyűre a kívánt művelethez, csak nyomja meg valamelyik billentyűt és használja a **NEXT** és **BACK** billentyűket, amíg meg nem találja a kívánt művelethez tartozó opciót. Nyomja meg az **ENTR**-t, hogy belépjen a menübe a paraméterek programozásához.

Az **END** billentyű hatására bárhonnét kilép, és a beírt adatok elvesznek. Nyomja meg az **ENTR**-t a beírt adatok elmentéséhez.

Az alapértelmezett **PIMA** kódok a következők:

Mesterkód: 5555
Telepítő kód: 1234

A következő oldalak a műveletek részletes leírását tartalmazzák minden egyes funkcióhoz. A műveletek leírása a kezdés pillanatától a telepítés menüig.

Néhány képernyőn ún. „Beállítósor”-t láthatunk, melyben engedélyezni vagy tiltani lehet bizonyos funkciókat. Egy példa az ilyen típusú képernyőre:

17	18	19	20	21	22	23	24	26	26	27	28	29	30	31	32
K	O	T	H	H	K	K	I	E	P	K	E				
-	+	-	+	+	+	-	-	-	-	-	+				1
1	2	3	4	5	6	7	8	9	10	11	12	13	14	15	16

- Használja a **BACK** és **NEXT** billentyűket, hogy az egyik funkcióról a másikra lépjen.
- Egy funkció engedélyezéséhez változtassa a funkció alatti jelet “+”-ra a “#” billentyűvel.
- Egy funkció tiltásához változtassa a funkció alatti jelet “-”-ra a “#” billentyűvel.
- A képernyő frissítéséhez nyomja meg az **ENTR**-t.
- Amikor a kurzor egyik funkcióról a másikra megy, egy leírás jelenik meg a funkcióról a képernyőn.
- Zónafunkciók programozása közben, a zóna száma megjelenik a képernyő jobb alsó felében, például Z4. Közvetlenül válthatunk egyik zónáról a másikra az 1-8 billentyűk megnyomásával, illetve a “*” billentyű a következő zónára léptet.

Programozás leírása

A helyes telepítő kód beírását követően a rendszer, a végfelhasználó által nem elérhető funkciók módosítását és végrehajtását teszi lehetővé. Ebben az esetben minden billentyű egy különleges funkciót engedélyez. A következő leírás a fa-struktúrájú billentyűzetkódokat és az általuk eredményezett funkciókat jeleníti meg. Néhány esetben egynél több funkció tartozik egy billentyűhöz, ilyenkor nyomja meg a **NEXT** billentyűt a következő funkcióhoz.

A Hunter-Pro 32 menürendszere:

1

Rendszer installálása **NEXT** Szerviz
NEXT Bővítők
NEXT Vezeték nélküli bővítők
NEXT Billentyű beállítása

2

Zónák **NEXT** Zóna beállítások
NEXT Zóna nevek
NEXT Particionálás
NEXT Zóna válasz

3

Kommunikáció **NEXT** Kommunikáció (felügyelet) **NEXT** FÁ száma
NEXT Telefonszám
NEXT FÁ1 beállítása
NEXT FÁ2 beállítása
NEXT Azonosító szám
NEXT Elsődleges FÁ
NEXT Jelentéskódok
NEXT Rádió adó
NEXT GSM átjelző
NEXT Modem visszahívása
NEXT Kommunikációs beállítások **NEXT** Cseng. száma
NEXT Külső vonal

4

Időzítő, számláló **NEXT** Be/ki késleltetés
NEXT Kimeneti idő
NEXT AC jelentés késleltetés
NEXT Vizsg. teszt nap
NEXT Kettős érzékelés
NEXT Feltételes zóna idők
NEXT Kiiktatási időhatár
NEXT Hibás kód

5 Fő paraméterek

6 Rendszer válasz **NEXT** Rendszer ON **NEXT** AC hiba
NEXT Alacsony akku
NEXT Zóna hiba, tamper
NEXT Hibás kód
NEXT Telefon vonal hiba
NEXT Rendszer OFF **NEXT** AC hiba
NEXT Alacsony akku
NEXT Zóna hiba, tamper
NEXT Hibás kód
NEXT Telefon vonal hiba

7 Kimenet beállítása **NEXT** Kimenet polaritása
NEXT Kimeneti bővítők

8 Teljes program **NEXT** Gyári beállítások
NEXT Helyi feltöltés
NEXT Gyors töltés

9 Telepítői kód

9 Tesztek **NEXT** Walk teszt
NEXT Vezeték nélküli teszt
NEXT Vezeték nélküli teszt tamper
NEXT Vizsg. zónabeállítása
NEXT Sziréna teszt
NEXT FÁ teszt vonalas
NEXT FÁ teszt rádiós

Belépés a Technikusi menübe

a.) Mester kóddal

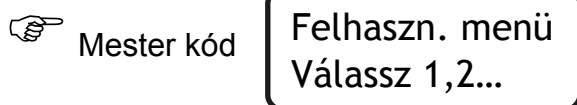

b.) Felhasználói kóddal

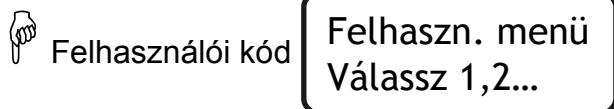

c.) Technikusi kóddal



Belépés a Technikusi menübe

Gyári kódok:

Mester kód: 5555

Telepítői kód: 1234

Belépés:



5 Rendszer beállítások

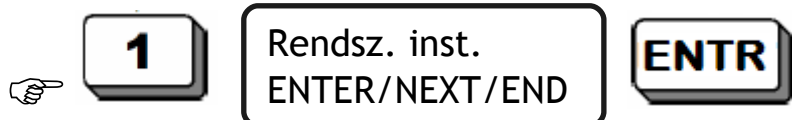

Ezen a képernyőn a következő beállítások érhetők el: nevek, bővítők, billentyűzetek.

Rendszertelepítő



Lehetőség van a rendszer telepítőjének, karbantartójának nevének és telefonszámának beírására, amelyet később  a gomb nyomva tartásával lehet kiírni a képernyőre.

5.1 Vezetékes bővítők



Vezetékes bővítő típusának megadása.

Helyi bővítő



A „+” jel az X alatt engedélyezi a helyi bővítő (EXP-PRO) alkalmazását.

Az M nincs használatban!

A „+” jel az W alatt engedélyezi a vezeték nélküli bővítő (IO-W) alkalmazását.

5.2 Távoli bővítők



A távoli bővítők (I/O 8) számának megadása, maximum 3db lehetséges.

5.3 Vezeték nélküli bővítők

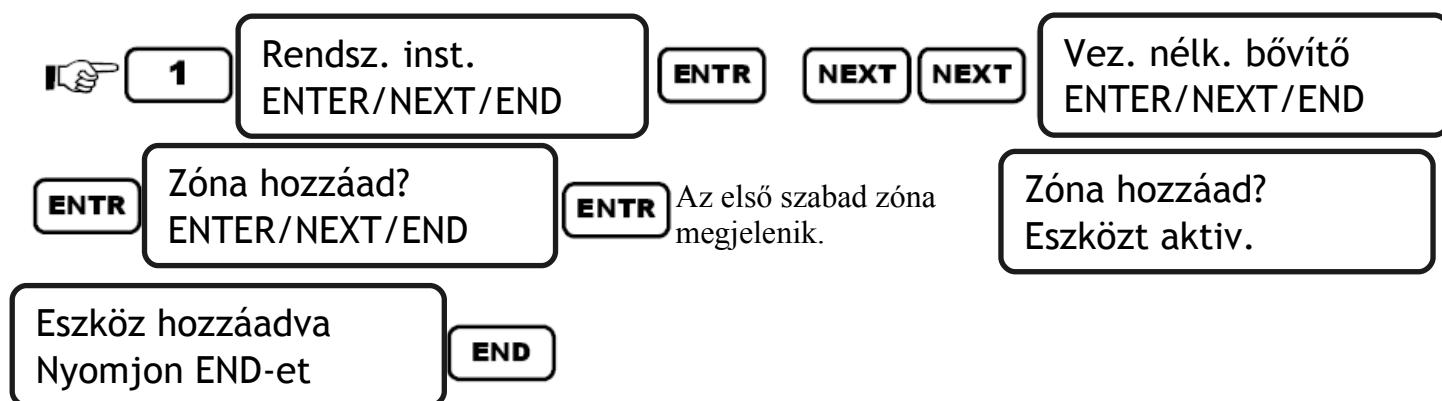

Ezt a menüt csak akkor tudja használni ha az előzőekben már „+”-at jelölt meg a W alatt és az IO-W bővítőt már csatlakoztatta.

Ha nincs más bővítő hozzáadva a rendszerhez, a vezeték nélküli zónák számát 9-32-ig lehet programozni.

Ha helyi illetve vezetékes bővítő van csatlakoztatva a rendszerhez, a zónák száma 1 bővítőnél 17-32, 2-nél 25-32 lehet.

Nincs lehetőség az IO-W alkalmazására ha az összes 3 vezetékes bővítő csatlakoztatva van.

5.4 Billentyűzetek

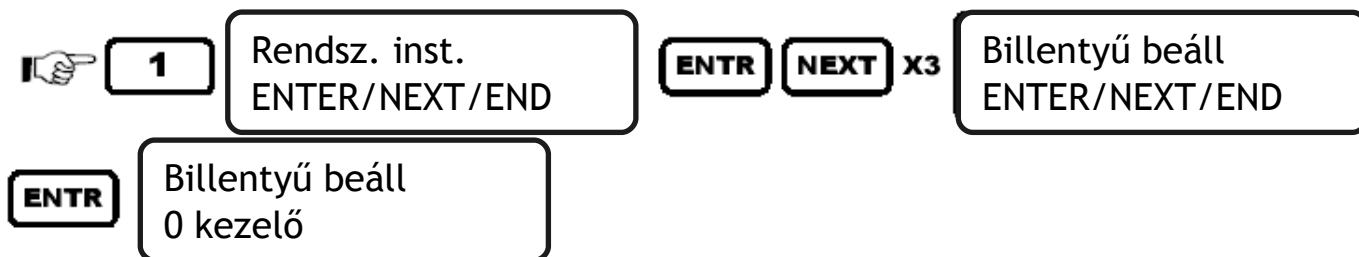

A rendszerhez csatlakozó billentyűzetek száma (nem lehet több 8-nál). Ez a beállítás nélkülözhetetlen, ha a billentyűzetek tamperjai használatban vannak.

5.5 Billentyűzet partícionálás

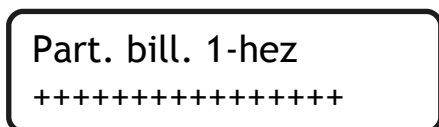

A billentyűzeteket külön-külön lehet rendelni bármelyik partícióhoz.

6 Zóna beállítások

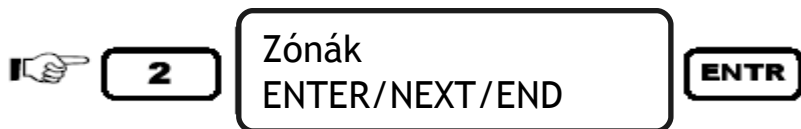

A rendszerben található összes zóna, alap, bővített, vezeték nélküli beállítási lehetőségei

6.1 Zónajellemzők

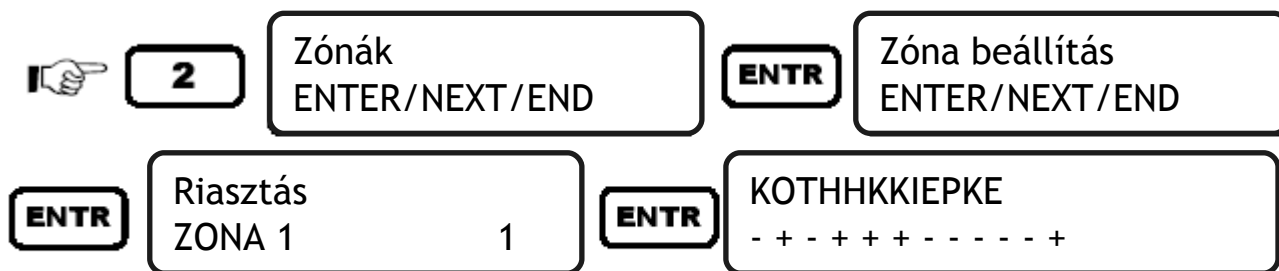

Ha végzett a zóna programozásával nyomjon ENTR-t a következő zóna tulajdonságokhoz.

Ezen a képernyőn a zónák jellemzői programozhatóak (pl, Riasztás, Pánik, Tűz). A jellemzők a zóna válaszoknál módosíthatók.

Lehetséges minden egyes zónának különböző riasztás, pánik, tűz jellemzőket adni. Ezen programozási választás után van lehetőség a zónák típusának beállítására. A „+” jellel engedélyezhető a beállítandó típus.

Jel	Teljes név	Leírás
K	Kiiktat.enged.	A zóna kiiktatott (Bypassolt)
O	N.O.	A zóna alaphelyzetben nyitott kontaktust ad
T	24 órás zóna	A zóna 24 órán keresztül éles (Pl. tűz)
H	Otthon1 aktivált	A zóna otthonmaradó (HOME1) üzemmódban éles
H	Otthon2 aktivált	A zóna otthonmaradó (HOME2) üzemmódban éles
K	Késleltetett	A zóna csak a ki- és beléptetési idő után éles
K	Követő	A zóna a késleltetett zóna után jelez, vagy ha a késleltetett zóna nem jelez, akkor azonnali
I	Kesl. idő B	A zóna a másodlagos (B) beállított késleltetéssel működik
E	E.állásos lezár.	A zóna lezáró ellenállással védett. Ha a DEOL engedélyezve van a rendszer két ellenállással működik
P	Feltételes zóna	A zóna csak akkor riaszt, ha a „zónapárja” is riaszt
K	Kettős érzék.	A zóna akkor jelez, ha az időzítésben beállított idő alatt 2 impulzus jön a zónáról
E	Eng.Felh.kiiktat.	A felhasználó kiiktathatja a zónát

6.2 Zóna válaszok



SRFOR123THKLH
+ - - - + - - - + - - -

Az egyes zónatípusok 'Riasztás', 'Pánik', 'Tűz' jellemzőinek beállítása. Mindegyik zóna, amely egyazon típusokra lett beállítva (Isd. Zóna beállítások) ugyanazokkal a válaszokkal fognak rendelkezni.

S: sziréna

R: relé

F: füst

O: ON/OFF

R: riaszt. kimenet

1: bővítő kimenet 1

2: bővítő kimenet 2

3: bővítő kimenet 3

T: magán telefonszám

H: különb. szirénahang

K: automata. kiiktat

L: nappal nem jelent FÁ-nak

H: hang egység

6.2.1 Zóna érzékenység

A zóna jellemzők megadása után lehetőség van a zónák érzékenységének megadására. Az érzékenység alapegysége 50ms, amelyet maximum 200ms-ig lehet növelni.

Érzékeny.(X50ms)
8

Az érzékenységet 1-4-ig lehet beállítani (pl. 2 értéknél az érzékenység $2 \times 50\text{msec} = 100\text{msec}$)

6.3 Zóna nevek

2 Zónák ENTER/NEXT/END [ENTR] [NEXT] x2 Zóna név ENTER/NEXT/END [ENTR]

Zona szám: 1

Ha beírta a zóna számát, nyomjon ENTER-t majd gépelje be a zóna nevét.

A zóna a beírt nevet fogja kiírni a billentyűzetre.

6.4 Partícionálás

2 Zónák ENTER/NEXT/END [ENTR] [NEXT] x3 Partícionálás ENTER/NEXT/END [ENTR]

Part. zona 1
+-----

Ezen a képernyőn zónákat rendelhetünk különböző partíciókhoz. A kezelők partíciójával egységesen állítsuk be.

7 Kommunikációs beállítások

7.1 Kommunikáció a felügyeleti állomással



Ezen beállítási pontnál minden olyan szükséges funkció megadható, amely az első felügyeleti állomáshoz kötődik.

7.1.1 Felügyeleti állomás 1 beállításai

- **Felügyeleti állomás protokollja:** Ezen a képernyőn beállítható a felügyeleti állomás protokollja melyet a Kommunikációs formátumok táblázata tartalmaz.

FÁ 1 protokoll
0 230 T=0

Az ENTER megnyomásával a következő képernyőre léphet.

- **Jelentések:** Megadható, hogy milyen típusú események jelentését küldje el a felügyeletre.

RPTOHTTK
++++++

R: riasztás	H: hiba
P: pánik	T: teszt
T: tűz	T: távoli teszt
O: nyitva/zárva	K: technikai kód

- **Teszt idő és intervallum:** Ezen a képernyőn megadható az automatikus teszt ideje, illetve a teszt intervalluma.

Teszt idő: 00:00
Időtartam:24 óra

A felső sort kitöltve egy fix időpontban a központ tesztjelzést küld. Az időtartam azt jelenti, hogy a teszt időtől számítva mennyi időnként küldje a tesztjelentést.

A teszt idő és intervallum mind telefonvonalas átjelzésre, mind GSM kommunikációra is vonatkozik.

- **Rádiós teszt intervallum:** Itt beállítható, hogy a rádiós átjelző készülék mennyi időnként küldje a tesztjelentést. (órában és percben)

Radio Tst Inter.
Óra:24 Prc.s: 0

7.1.2 Azonosító számok

Az azonosító számok menü alatt beállíthatók, hogy az egyes partíciókhoz, milyen azonosító szám tartozzon. Ha csak az első partícióhoz van érték megadva, a központ automatikusan az első partíció azonosító számával küldi az összes eseményt.



Az azonosító hozzáadása segítségével hatjegyű azonosító számra változtathatjuk az összes számot úgy, hogy megadjuk azt a kétjegyű számot, amit mindegyik azonosító szám elé beír a központ. Nulla megadása esetén nem alkalmaz plusz számjegyet a központ.

7.1.3 Telefonszámok (FÁ)

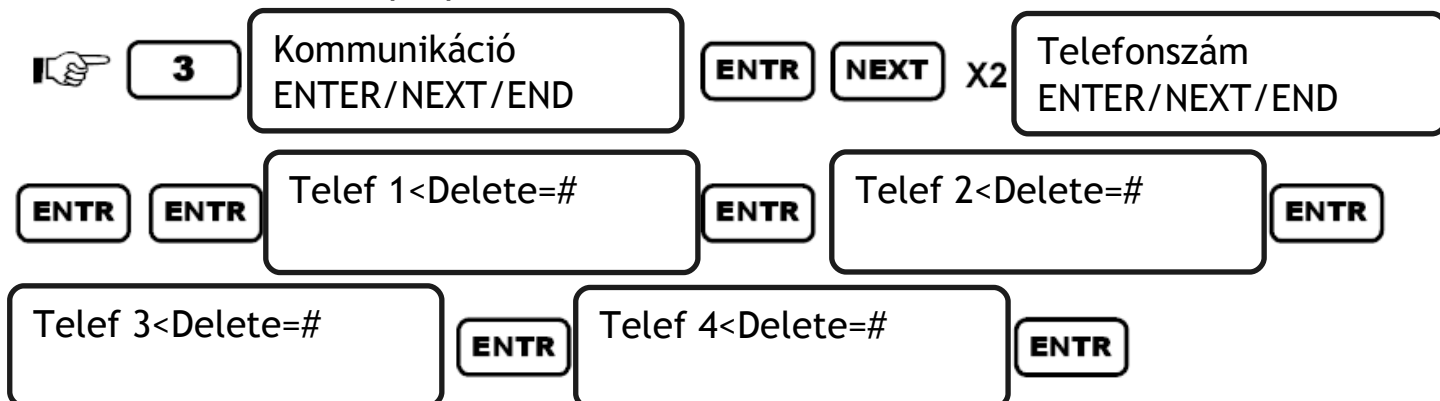

A PIMA Hunter-Pro 32 4 felügyeleti állomás felé tud kommunikálni. Ezeken a képernyőkön adhatjuk meg a felügyeleti állomások telefonszámait.

7.1.4 Kommunikációs beállítások



Telefonvonal programozása

PTLLTAVDRPOS

+ - - - + - - - + - - -

Jel	Teljes név	Leírás
P	T. vonal csatl.	A rendszer fővonalra csatlakozik
T	Tárcsahang ellen.	A rendszer nem ellenőrzi a tárcsahangot tárcsázás előtt. (pl. telefonközpontoknál)
L	Vonali teszt ON	Élesített állapotban percenkénti telefonvonal ellenőrzés
L	Vonali teszt OFF	Hatástalanított állapotban percenkénti telefonvonal ellenőrzés
T	Tone tárcs.	„+” DTMF „-” Pulse
A	Üzenetrögzítő	2 csengetés után vár 10 mp-et és felveszi a vonalat (ellenőrizze, hogy az üzenetrögzítő több mint 2 csengetés után vegye fel a hívást)
V	Hangmodul	Hangmodul van csatlakoztatva
D	Feltöltés tiltva	Nem lehetséges modemen keresztüli csatlakozás a Comax-al.
R	Távélesítés tiltva	Nem lehetséges távoli hatástalanítás
P	Előriasztás jelentése	
O	Teszt jelentés KIK	Hatástalanított állapotban is küldi az életjelet a központ.
S	Azonosító szám megosztás	Dupla jelentés esetén az azonosító 1-et az FÁ 1-re jelenti, az azonosító 2-t az FÁ 2-re. A partíciókénti ID küldés kikapcsol!

Csengetések száma

Cseng. Száma 10

Fel.várákoz. 20

Cseng. száma: itt lehet beállítani, hogy hányadik csengetés után vegye fel a központ a telefont.

Fel. várákoz.: az a várákozási idő másodpercben, amennyit a központ vár a handshake jelre.

Külső vonal

Külső vonal

Ezen a képernyőn lehet megadni a külső vonalhoz szükséges kétjegyű előhívó számot.

Átvitelek száma

Átvitel száma
5

Ezen a képernyőn adhatja meg a rádiós átjelzőhöz tartozó rádióadások számát (1-től 32-ig).

7.1.5 Jelentési kódok 4x2



A kód lehet egy vagy kétjegyű, a jelentési formátumnak megfelelően. A kód minden számjegyének értéke 0-tól 15-ig lehet, amiből A–F betűk jelölik az értékeket 10-től 15-ig:

10 – A	13 – D
11 – B	14 – E
12 – C	15 – F

Ezek az értékek a “*” billentyűvel a következőképpen írhatók be:

Ellenőrizze le a képernyőn, hogy a kurzor a változtatni kívánt számjegyen áll.

A számjegyek 0–9 a velük megegyező billentyűk lenyomásával érhetők el.

A számjegyek A–F a “*” billentyű annyiszor történő lenyomásával érhetők el, amíg a kívánt számjegyet kapjuk.

Mindegyik képernyőnek egyéni paramétere van, a következőképpen:

Z1, Z2...Z16 Riasztó jelentési kód a zónának megfelelően

ZFL Hiba jelentési kód a zónának megfelelően, EOL védett

R1, R2...R16 Újraindítás a zónának megfelelően, a sziréna ideje után jelentve. Ha a rendszer az „Újraindítás a zónának megfelelően”-re van programozva, akkor a kód csak a zóna bezárása után lesz jelentve.

TM1 Jelentési kód a TAMPER1 nyitásához

TM2 Jelentési kód a TAMPER2 nyitásához

AC Jelentési kód a hálózati feszültségeséshez

LB Jelentési kód az alacsony feszültségű akkumulátorhoz

PF Jelentési kód a nagyon alacsony feszültséghez (kisebb, mint 9 V)

PHN Jelentési kód a telefonvonal hibájához

FUS	Jelentési kód az érzékelő alacsony feszültségéhez
TST	Jelentési kód a teszteléshez (automatikus, kézi, távoli)
PNC	Jelentési kód a pánikhoz (a "*" és "#" billentyűk megnyomásával)
ARM	Jelentési kód a rendszer élesítéséhez
DISAR	Jelentési kód a rendszer hatástalanításához
BYP	Jelentési kód az áthidalt zónákhoz
FCODE	Jelentési kód hibás felhasználókód használatakor
ABR	Használaton kívül
REST	Jelentési kód a hibás működés helyreállításáról

Megjegyzés

1. Az alapértelmezett jelentési kód FF a **PIMA PAF** és Contact ID formátumoknak megfelelően. Ha más jelentési kód nincs meghatározva, a rendszer FF-t fog használni más formátumok esetében.
2. Alacsony rendszer feszültség (PF) a jelzés, amikor a rendszer nem kap AC -ellátást, és az akkumulátor gyengül. Ezt az eseményt vészhelyzetként kell jelenteni, hogy a rendszer megfelelő működését helyreállítsák.

Amikor a **HUNTER-PRO** két felügyeleti állomáshoz csatlakozik – kétszeres vagy osztott jelentések – eltérő telefonos jelentés is programozható mindegyik FÁ-hoz. (mindkettő nem lehet 4x2) Azonban a jelentési kódok egyszerűek, és ezért néhány esetben az alapértelmezett jelentési kódot lehetetlen megváltoztatni. Nézze meg az alábbi táblázatot az eltérő opciókért:

FÁ 1 Formátum	FÁ 2 Formátum	Eseményjelentés FÁ 1-nek	Eseményjelentés FÁ 2-nek
PIMA	PIMA	Alapértelmezett	Alapértelmezett
Amerikai	PIMA	Programozásnak Megfelelően	Alapértelmezett
Amerikai	Amerikai	Programozásnak Megfelelően	Programozásnak Megfelelően
Contact ID	Contact ID	Alapértelmezett	Alapértelmezett
Amerikai	Contact ID	Programozásnak Megfelelően	Alapértelmezett
PIMA	Contact ID	Alapértelmezett	Alapértelmezett
Contact ID	PIMA	Alapértelmezett	Alapértelmezett

Megjegyzés:

Amerikai – Univerzális nagy sebesség, Radionics Gyors, stb.

Programozásnak megfelelően – Formátumnak megfelelő eseménykód, például zóna 1 – 31 riasztása.

Alapértelmezett – Az esemény az előírásnak megfelelően lesz jelenteve, azaz "alarm zone 1" (zóna 1 riasztás) nem számít milyen jelentési kód lett programozva

7.1.6 Rádió jelentés kódok



Az eseményekhez rendelt jelentés kódok a különböző rádió formátumok szerint.

A jelentési kódok megegyeznek a telefonnál használtakkal.

7.1.7 GSM átjelző

A Hunter pro32 központ képes GSM átjelző modul fogadására. A helyes működéshez először csatlakoztassa az eszközt (2.4 GSM átjelző) majd a programozásnál végezze el az alábbi műveleteket.

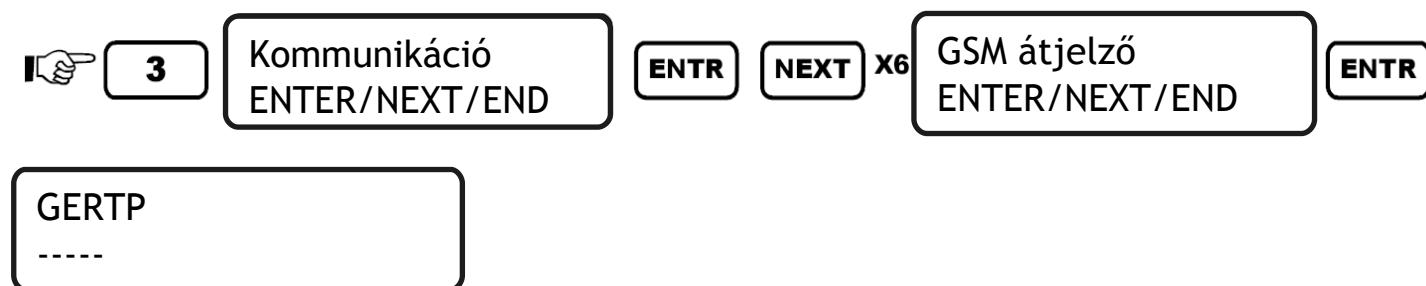

A modul beállításainak jelentései:

(G) GSM Engedélyezve – GSM modul engedélyezése

(E) Azon. nyit/zár – (+): A GSM modul jelentést küld vezetékes vonal hiba esetén.
(-): A modul csak akkor küld jelentést ha a hiba után helyreállt a telefon vonal.

(R) Rádió ID kérése – (+): A rádiós egység jelentéskódjait használja. (Ha nincs rádiós egység csatlakoztatva, akkor a beállításoknál 0-át kell megadni rádiós egység kommunikációs formájához)
(-): A telefon jelentéskódjait használja.

(T) Auto teszt jelent – Automatikus teszt üzenet küldésének engedélyezése.

(P) GSM-telef hanso – Kettős jelentés (telefon + GSM).

GSM előhívószám

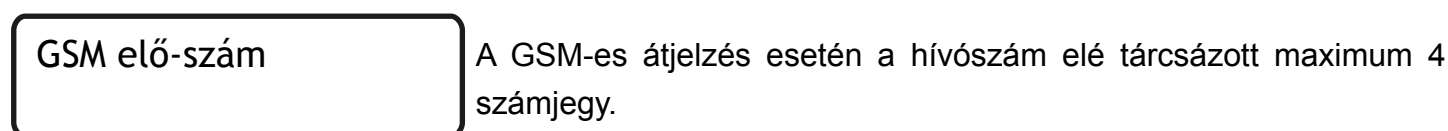

7.2 Modem visszahívás



3 telefonszámot adhatunk meg, amelyet a pima modem visszahívhat. Ez egy védelem annak érdekében, hogy távolról csak a telepítő (Comax szoftverrel) léphessen be a rendszerbe.

Egy negyedik telefonszámot is meg lehet határozni a felhasználó menüből, ha a felhasználónak technikai segítségre van szüksége.



7.2.1 Felügyeleti állomás 2 beállításai

Lépései megegyeznek az 1-es felügyeleti állomás beállításának lépéseivel.

Partíciók account száma

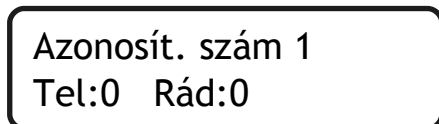

Ezen a képernyőn a partíciók account számát (1-16) lehet megadni telefonos és rádiós jelentések esetén.

Általános beállítások felügyeleti állomáshoz. (Elsődleges FÁ menüpont)

A kommunikáció különféle tulajdonságai állíthatók be.

Teszt ideje

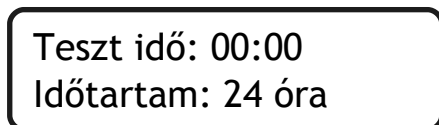

Teszt idő: 24 órás időformátumban megadható automatikus teszt küldési ideje a felügyeleti állomás felé.

Időköz: megadható, hogy milyen időközönként küldjön teszt jelet a felügyeleti állomás felé.

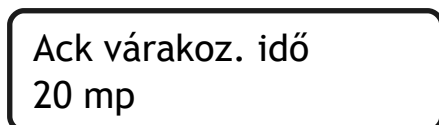

Várakozási idő: az az idő (másodpercben), ameddig a központ várja a visszaigazoló hangot a felügyeleti állomás felől.

8 Időzítések

A rendszerben található összes időzítés megadása itt lehetséges.



Belépési idő1, belépési idő2 és a kilépési idő beállítása a késleltetett zónákhoz.

Belép 1	2	Kilép
20	20	60

8.1 Kimeneti idők programozása



A rendszer összes kimenetének bekapcsolási idejének megadása.

Szire	relé	kárty
240	240	0

Szire – A sziréna jelzésének ideje riasztáskor (mp).

relé – A relé kimenet kapcsolásának ideje.

kárty – Az OUT-1000-es kártya kapcsolási ideje.

Füst	BE/KI	riasz
60	240	240



Füst – Füst kimenet kapcsolási ideje.

BE/KI – Az ON/OFF kimenet kapcsolásának ideje.

riasz – Riasztás hossza.

EXP1	EXP2	EXP3
240	240	240

EXP1-3 – A bővítők kimeneteinek kapcsolási ideje.

A  és a  gombokkal tudunk navigálni a beállítások között.
Az adatok lementésére nyomjunk -t.

8.2 AC hiba jelentés késleltetése

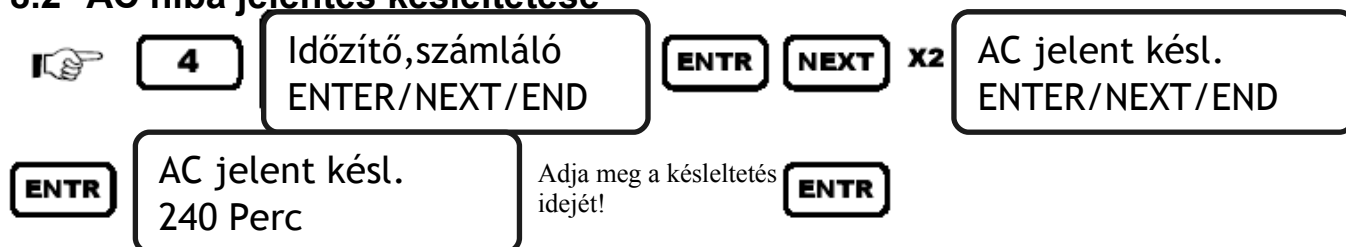

Az AC hiba jelentését tudjuk megkésleltetni (pl áramszünet). Amikor a rendszer érzékeli az AC visszaállítását, a számlálót nullázza.

8.3 Vizsgálati teszt nap

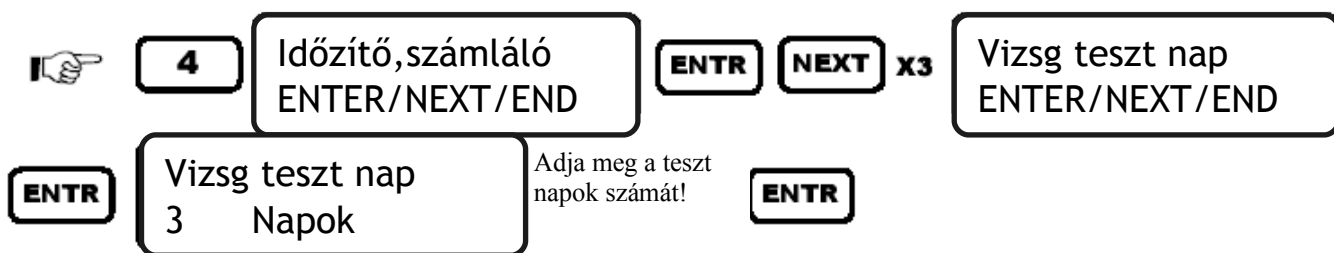

A megadott zónák üzemi tesztelésének ideje (napokban). A tesztelési idő alatt semmilyen esemény nem lesz jelentve a zónáról a felügyeleti állomás felé, csak a memóriában rögződnek az események.

8.4 Kettős érzékelés

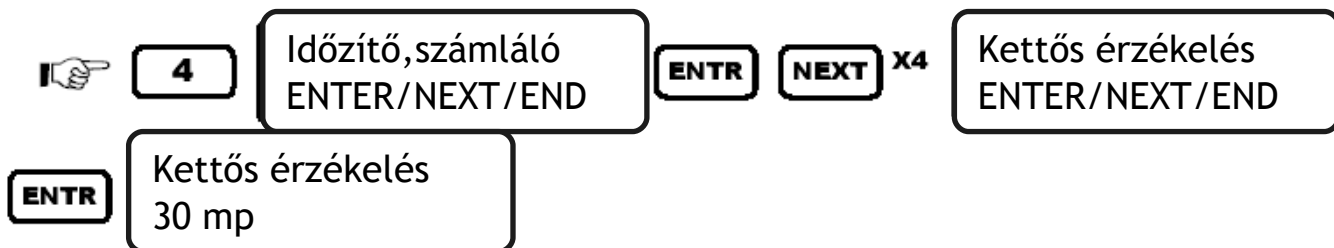

A kettős jelzésre beállított zónáknál a két jelzés közötti időintervallum. Nagy hasznát vesszük a téves riasztás/ok kiküszöbölésére.

8.5 Feltételes zóna idő

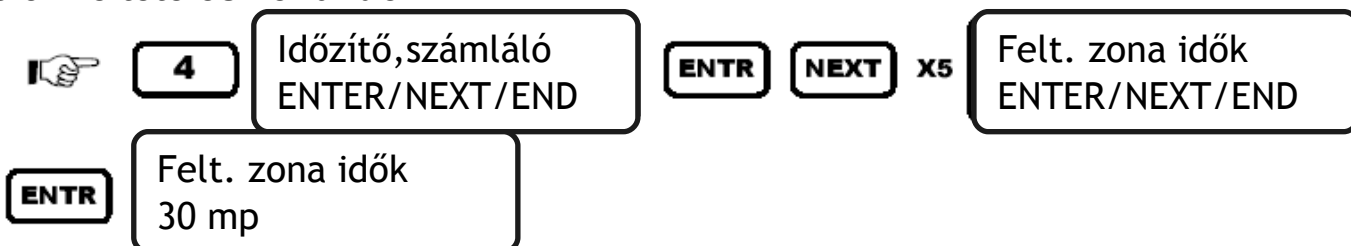

Ezen a képernyőn lehet a feltételes zónák jelzésének idejét beállítani.

PI: Ha az 1. és 2. feltételes zóna és csak az 1. zóna jelez, nem lesz riasztás 30 mp-ig. Ha a 30 mp elteltével az 1. zóna még mindig jelez riasztás történik.

8.6 Kiiktatási időhatár

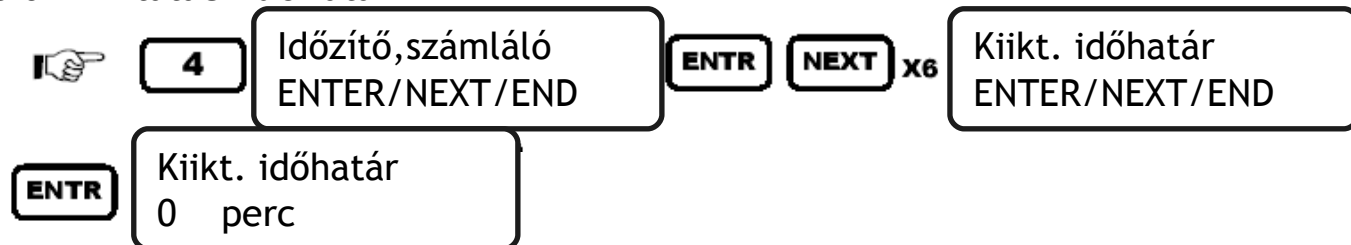

A képernyőn beállítható, hogy a zóna mennyi időre legyen kiiktatva (percek). Az idő letelte után a zóna újra éles.

8.7 Hibás kód



A hibás kódok bevitelének száma anélkül, hogy a „hibás kód” jelentés elmenne a felügyeleti állomásra, illetve anélkül, hogy a rendszer válaszként beállított reakció életbe lépne.

9 Általános beállítások



A következő csoportban a rendszer különféle jellemzőit adhatjuk meg. Mindenegyres képernyőn 16 jellemző beállítása lehetséges.

9.1 Első képernyő



Jel	Teljes név	Leírás
K	Kulcs állapota	(+) kétállású kulcs (-) nyomógomb
D	DC sziréna	(+) DC sziréna (-) kürt sziréna
1	Tamper 1 csatl.	Tamper 1 csatlakoztatva.
E	Tamper 1 EOL	Tamper 1 EOL védett.
2	Tamper 2 csatl.	Tamper 2 csatlakoztatva.
E	Tamper 2 EOL	Tamper 2 EOL védett.
K	Kulcs->Otthon áll.	A kulcsos élesítés a Otthon 1-et élesíti.
A	Automat.->Otthon	Automatikus élesítés a Otthon 1-et élesíti.
K	Kiikt. zóna auto	(+) Ha kulcsos, vagy automatikus élesítésnél nyitott zónát talál, kiiktatja azt. (-) A nyitott zóna azonnal riaszt.
D	DEOL lezárás	Két ellenállásos lezárás.
S	Sziréna csipog	Kulcsos és távirányítós élesítésnél a sziréna egyet csipog, hatástalanításnál kettőt csipog.
M	Felh kód->menü	(+) A felhasználói kód a felhasználói menüt aktiválja. (-) A felhasználói kód csak ki/bekapcsolásra.
P	Per.PIMA kijelző	A billentyűzet 3mp eltelte után a teljes nevet (magyarázatot) kiírja a képernyőre
Z	Nyit. zónakeres	A billentyűzet megjeleníti a nyitott zónákat.
T	Kiikt.tmpr. riasz.	Élesített állapotban a tamper nem aktív.
H	Kiikt. hiba riasz.	Élesített állapotban a hibajelzés nem aktív.

9.2 Második képernyő



Jel	Teljes név	Leírás
A	BE/KI=kijelz	(+) A BE/KI kimenetnél (-) nyomógomb
B	DC sziréna/kürt	(+) DC sziréna (-) kürt sziréna
S	Csipogó is riaszt	A billentyűzet hangjelzést ad riasztáskor.
G	Gyors élesítés	Az 1-es gomb nyomvatartásával teljes élesítés, a 4-es vagy 7-es gomb nyomvatartásával a HOME1 vagy HOME2 élesítése lehetséges.
1	Otthon 1 kesl .törl.	(+) engedélyezve
2	Otthon 2 kesl. törl.	(+) engedélyezve
R	Riaszt kijelz.	A billentyűzet kijelzi, hogy élesített üzemben melyik zónákon történt riasztás.
E	EN-50131	Nem használatos
R	Újraind. ny.zón	(+) A nyitott zóna eseményt riasztás esetén a helyreállításig folyamatosan küldi a központ
P	Éles. part kijelz	(+) Az élesített partíciókat mutatja a kezelő
F	Utolsó ajtó	(+) Késleltetett zóna, mely késleltetése nullára vált ha élesítés után zár a zóna.
C	Telj. Távirányítás	(+) Engedélyezi a teljes távirányítást.
J	Jel. W/L zavar	(+) Rádiós zavar jelentése az FÁ-nak.
A	Part. Autoélesít	(+) A partíció(k) automatikusan élesedik az auto élesítés idejének megfelelően.

10 Rendszer válaszok

10.1 Élesített állapot



Az élesített állapotban történő, az alábbi eseményekhez rendelt, rendszer válaszok adhatók meg ezen a képernyőn.

AC hiba

Alacsony akku

Zóna/tamper hiba

Hibás kód

Telefon hiba

SRFOR123HP
- - - - - +

Az alábbi válaszok rendelhetők hozzá a fent leírt eseményekhez:

S: sziréna

R: relé

F: füst

O: ON/OFF

R: riaszt. kimenet

1: bővítő kimenet 1

2: bővítő kimenet 2

3: bővítő kimenet 3

H: magán telefonszám

P: felügyeleti állomás

10.2 Hatástalanított állapot



A hatástalanított állapotban történő, eseményekhez rendelt, rendszer válaszok adhatók meg ezen a képernyőn. A lehetőségek megegyeznek az élesített állapotban felsoroltakkal.

11 Kimenetek programozása

11.1 Polaritás

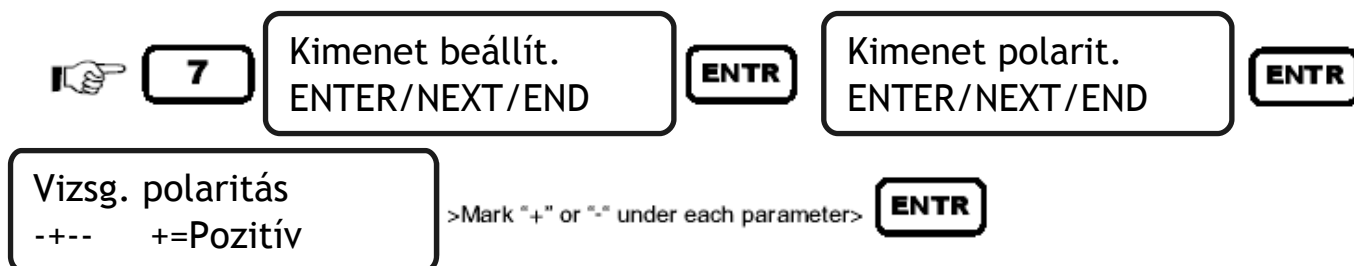

A képernyőn az egyes kimenetek kapcsolt polaritásait lehet beállítani. A '+' jelzés a pozitív. Négy kimenet polaritását tudjuk megadni ezen a képernyőn: DC sziréna, füst, BE/KI, riasztási kimenet.

11.2 Kimeneti bővítő

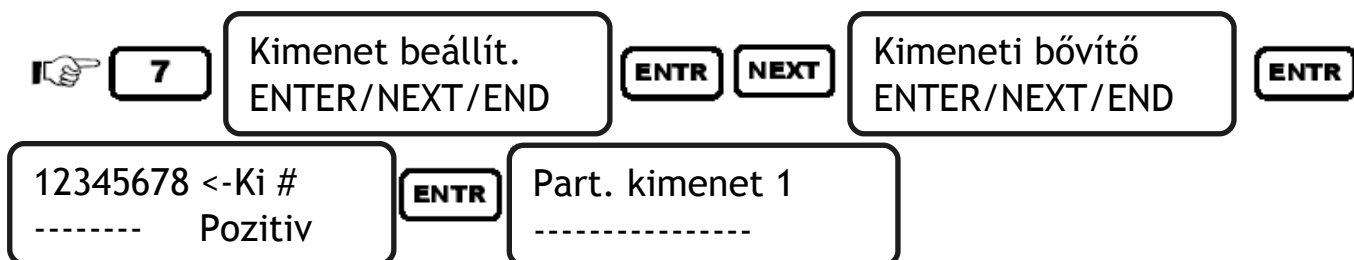

A kimeneti kártya OUT-1000 kimeneteinek polaritását határozhatjuk meg, majd külön-külön partícióhoz rendelhetjük őket.

12 Teljes program

A fel/letöltés és a rendszer gyári értékekre való visszaállítása is itt végezhető el.



12.1 Gyári beállítás visszaállítása



Minden beállítás visszaáll alapértékre.

12.2 Helyi fel/letöltés comax szoftver és LCL-11A használatával.

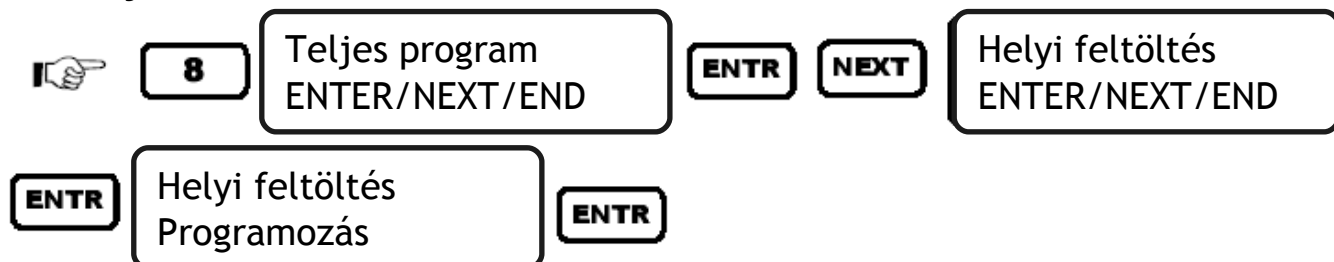

Innentől alkalmazható a kapcsolat.

12.3 Gyors programozás PRG-22-vel.

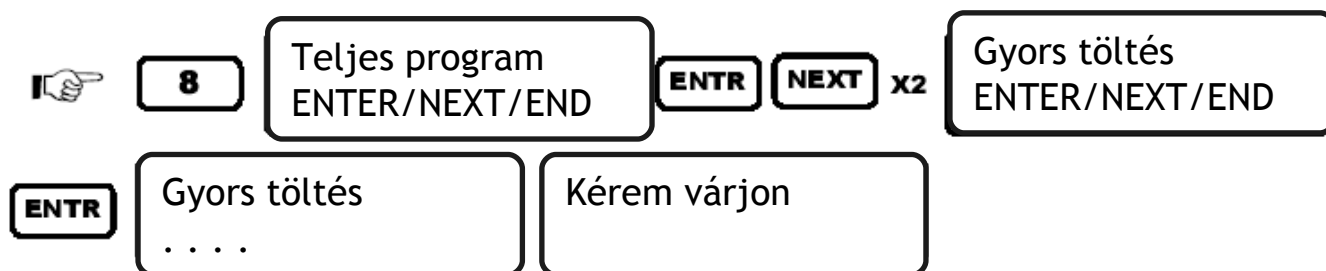

Választhatunk az 1. és 2. program letöltése közül. Mielőtt aktiválnánk ezt a lehetőséget mindenképpen csatlakoztassuk a PRG-22-t.

13 Telepítői kód

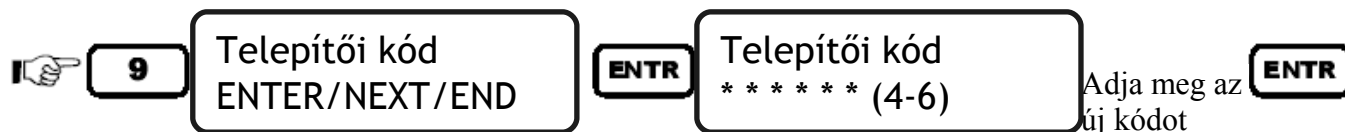

A telepítői kód 4-6 karakter lehet. Vigyázzunk, hogy semmiképpen se kezdődjön 0-val, mert a program nem fogadja el. Gyári értékek visszaállításával sem lehet törölni a 0-val kezdődő telepítői kódot.

14 Tesztek

Ezen menüpont alatt tesztelhető a vezetékes, a vezeték nélküli zónák, a tárcsázó, a távadó, valamint a sziréna.

14.1 Walk teszt



A zónák tesztelésére alkalmas.

Tesztelés alatt a következő képernyő jelenik meg:

Teszt: 0 a 8 -ból

Az **ENTR** megnyomása után a következő információkat kaphatjuk:

Nem teszt zónák:
UT: ELOSZOBA

Ha valamelyik zónáról nem érkezett jelzés

Nem teszt zónák:
Mind. zona teszt

Ha az összes zónáról érkezett jelzés.

14.2 Vezeték nélküli teszt

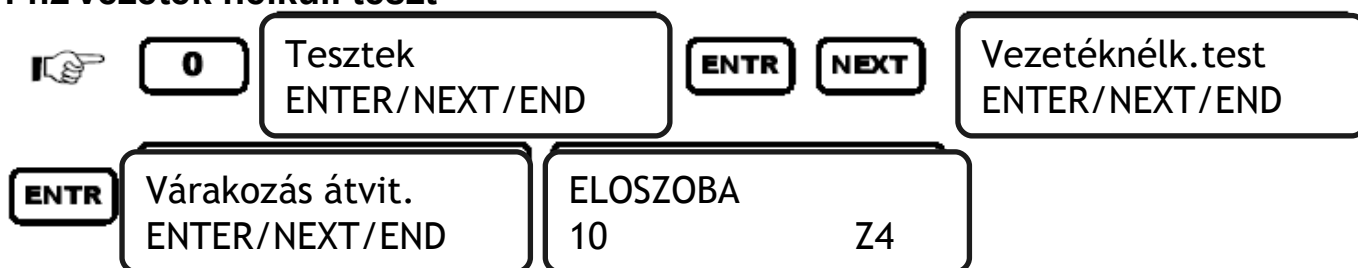

A 10-es szám a jel erősségét jelzi.

Az előzővel megegyező walk teszt, csak vezeték nélküli zónákra.

Segítséget nyújt az eszközök helyes elhelyezéséhez.

14.3 Vezeték nélküli tamper teszt

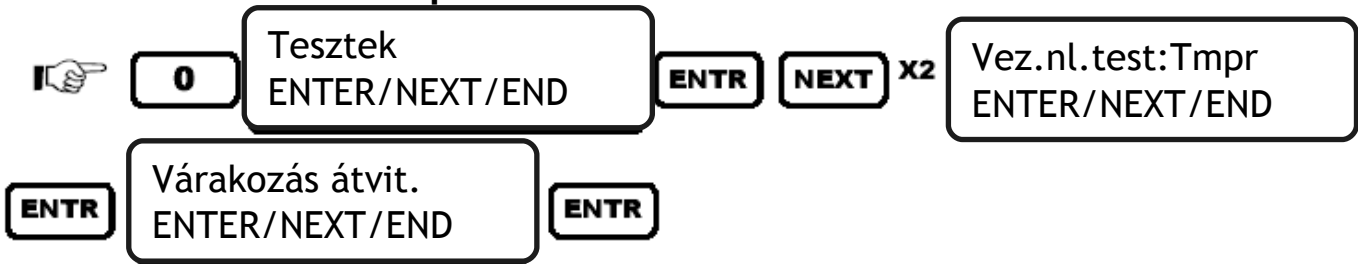

14.4 Üzemi teszt zónák

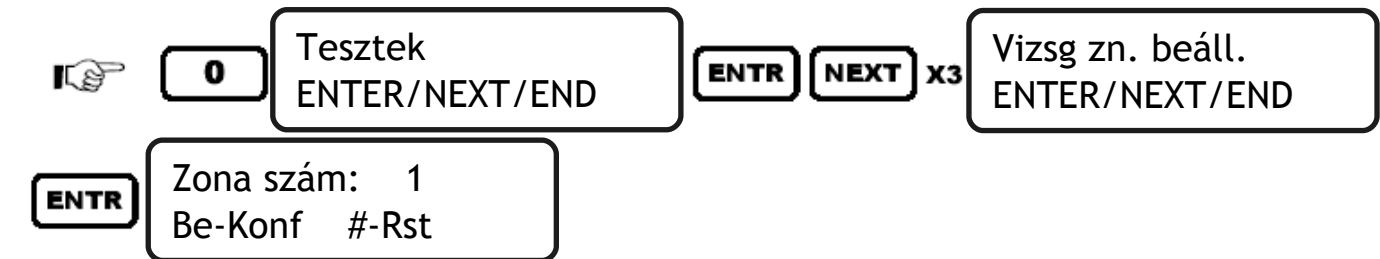

14.5 Sziréna teszt

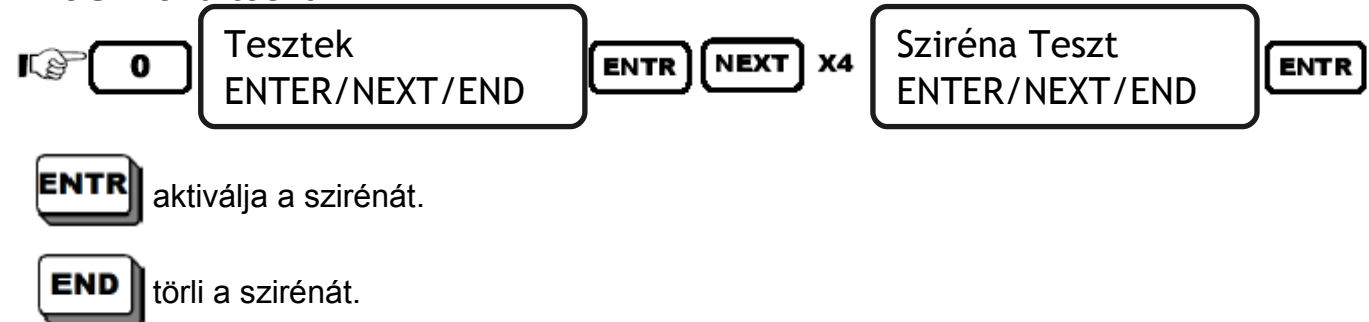

14.6 Felügyeleti állomás tárcsázó teszt

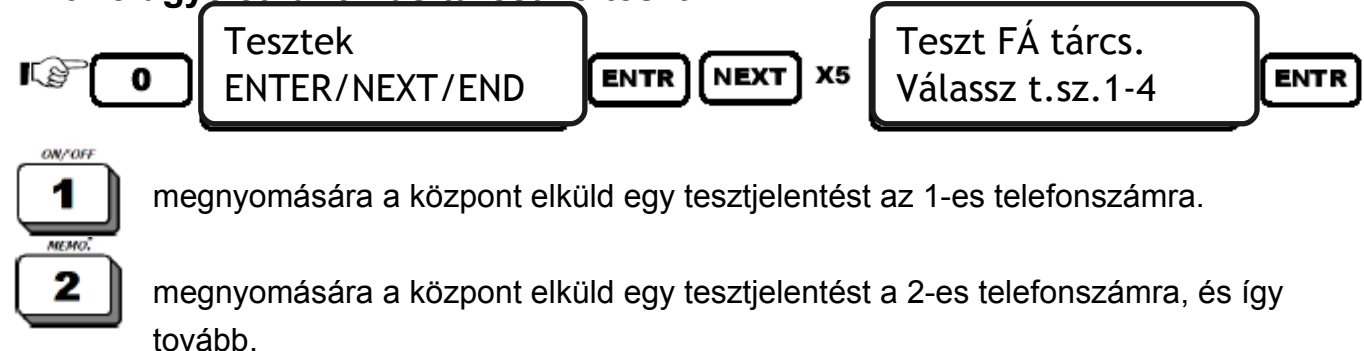

14.7 Felügyeleti állomás rádió teszt





A teszt csak a PIMA rádióadókra vonatkozik.

15A rendszer távoli irányítása telefonon keresztül

A **HUNTER-PRO** enged távvezérlést bármilyen nyomógombos telefon segítségével. A rendszer el van látva egy gyári alapkészülékkel, mely nem engedi a rendszer távoli hatástalanítását (lásd [par. 3.5.21](#)). Minden más parancs engedélyezett lesz. Tudassa telepítőjével, ha távoli hatástalanításra van szüksége.

ÜZEMELTETÉS:

1. Tárcsázza a telefonszámot, melyhez a riasztórendszer csatlakoztatva van.
2. Várjon a rendszer azonosító sípszavára vagy a hívás megválaszolására. Egy a faxhanghoz hasonló folyamatos sípszót fog hallani.
3. Várjon az azonosító sípszó megszűnésére és írja be a mesterkódot.
4. A rendszer két megerősítő sípszó közül az egyiket kell visszajeleznie, mely a rendszer állapotát jelöli:

_____ folyamatos sípszó: Rendszer hatástalanított állapotban
----- szaggatott sípszó: Rendszer élesített állapotban

Várjon az állapotjelző sípszó megszűnésére. Miután abbamaradt, a következő műveletek hajthatók végre a telefon billentyűinek segítségével:

- [1] A rendszer élesítése
- [2] A rendszer hatástalanítása (ha engedélyezett – lásd fentebb)
- [4] A rendszer "Otthon 1"-be kapcsolása
- [5] A relé bekapcsolása
- [6] A relé kikapcsolása
- [7] A rendszer "Otthon 2"-be kapcsolása
- [8] Mikrofon aktiválása (ha csatlakoztatva van)
- [0] Szirénák és tárcsázó kikapcsolása

Megjegyzés:

3. A telefon minden egyes billentyűnyomására a rendszer két rövid sípszót jelez vissza.
4. A rendszer nem ismer fel semmilyen telefonos parancsot, amíg a visszaigazolási sípszók hallatszanak vagy a mikrofon aktiválása közben. Fontos, hogy megvárjuk a visszaigazolási sípszók végét, mielőtt megnyomnánk a következő billentyűt a telefonon.
5. Amikor a rendszer egy telefontal van kapcsolatban, a központ kezelője nem használható. Ez az állapot a telefonos kommunikáció egész ideje alatt fennáll. A parancsok rendszerreakciói nem jelennek meg az LCD kijelzőn.
6. Egy hívás alatt több parancsot is lehet adni.
7. Ha a **HUNTER-PRO** nem fogad parancsot egy percig, bontja a vonalat és visszatér normális működéséhez. Ennek következtében a telefon szétkapcsolásakor a rendszer egy percig hallgatás módban marad. Ez idő alatt a "Other display is used" (Másik kijelző van használatban) üzenet továbbra is látható lesz.

Nevek beírása

Nevek beírásához (zónák, másodlagos kódok, vagy szerelő cég neve) az LCD egység segítségével, minden billentyűvel 3 betű és egy szám érhető el. Ha egy bizonyos betűt akar beírni, nyomja a billentyűjét, amíg a kívánt betűt vagy számot nem kapja. Utána nyomjon NEXT-et a következő betűhöz.

Megjegyzés:

A **RESET** billentyű törli a nevet!

A betűk kiosztása a billentyűkhöz:

Megjegyzés:

Ez a táblázat az angol verzióhoz van. Más nyelvekhez – az aktuális nyelv szerint.

1, A, B, C 1	2, D, E, F 2	3, G, H, I 3	END
4, J, K, L 4	5, M, N, O 5	6, P, Q, R 6	NEXT
7, S, T, U 7	8, V, W, X 8	9, Y, Z 9	BACK
Space - () *	0 + . , 0	#	ENTR

Rendszer leírások

16 Akkumulátor

A HUNTER-PRO egy újratölthető 12 V-os akkumulátorral működik.

A töltési feszültség 13,8 V. A rendszer két akkumulátortesztelési lehetőséget nyújt:

- 0 A rendszer minden élesítésekor.
 - 1 Minden nap automatikusan 24:00-kor.
 - 2 A BACK billentyű megnyomásával, a mesterkód beírása után VAGY a BACK billentyűt hosszú ideig nyomva, a kód beírása nélkül.
 - 3 A rendszer áram alá helyezésekor.
1. **“Gyenge” teszt**, mely akkumulátorhibákat ellenőriz, úgymint kihúzódtott kábel, gyenge kapcsolat, stb. Ez a teszt folyamatosan történik.
 2. **“Töltés alatt” teszt**, mely akkumulátorkapacitást ellenőriz. Ez a teszt a következő esetekben fut:

Ha a "töltés alatt" teszt nem sikerül, a rendszer a hibákra adott reakcióknak megfelelően (programozottan) fog reagálni (szirénák megszólaltatása, a felügyeleti állomás tárcsázása, stb.).

17 Felhasználó által programozható riasztótárcsázó

A **HUNTER-PRO** tartalmaz egy riasztótárcsázót, ami képes felhívni négy előre meghatározott (a felhasználó által programozott) telefonszámot és egy további "Kövess" számot élesítés közben.

A tárcsázó bizonyos programozott helyzetben felhívja ezeket a számokat: a zónák egyikének aktiválása, hibák, stb. A tárcsázó azonosítja a telefonvonal hangjait (tárcsahang, foglalt, stb.) azért, hogy gyorsan létesítsen egy megbízható kapcsolatot. A tárcsázó felhívja mindegyik azonosítót kétszer és megszólaltatja a riasztóhangot. A riasztó megszólaltatása után a rendszer utasításokra vár.

A tárcsázó megszakítja a hívást a következő esetekben:

- 4 A rendszert hatástalanították.
- 5 Egy "Sziréna/tárcsázó leállítása" parancs fogadása (telefonon).
- 6 Minden hívás az azonosítók felé befejezett (két hívás mindegyik aláíróhoz).

A **HUNTER-PRO** enged telefonvonalon keresztüli irányítást. Ha a rendszer tartalmazza a VU-20 hangmodult, a tárcsázó nem szólaltatja meg a riasztóhangot a telefonba, hanem elküldi az előzőleg felvett üzenetet.

18 Telefonos kommunikáció a felügyeleti állomással

Általános

A **HUNTER-PRO** enged eseményjelentést a felügyeleti állomáshoz telefonon és/vagy rádión. A rendszer különböző kommunikációs formátumokat támogat. A rendszer teljes FÁ jelentése a **PIMA** PAF formátum használatával történik.

Egy egyedi kód programozható minden eseményhez a felügyeleti állomás és/vagy a felhasználó igényeinek megfelelően, úgymint egy reagálási kód, hogy kinyissuk a központ szabotázskapcsolóját, vagy hogy meghatározzuk az 5-ös zónát pánikzónaként.

Később programozható a felügyeleti állomás jelentési kódja, a telefon és/vagy rádió egy Pánik esemény jelentésére, egy szokványos riasztás helyett, egy megfelelő kód beprogramozásával.

Megjegyzés:

Minden fent említett jelentés a telepítő menüben lévő megfelelő opciótól függ, azaz minden eseménytípushoz tartozhat jelentés a felügyeleti állomásnak vagy anélkül. Például, törölhetjük az élesítés/hatástalanítás jelentését telefonos kommunikátorhoz, a rádiós jelentést változatlanul hagyva.

Ha egy hibaeseményt jelentenek a felügyeleti állomásnak, a szervizelhetőség helyreállítása szintén eseményként lesz jelentve. Például, egy alacsony feszültségű akkumulátor hiba esetében, miután feltöltődött, „Akkumulátor helyreállt” lesz jelentve a felügyeleti állomásnak.

Négy telefonszám programozható a felügyeleti állomáshoz és a kapcsolódási kísérletek sorrendje a programozás sorrendjével megegyező. Egy sikertelen csatlakozási kísérletet követően a rendszer megpróbálja a következő számot és így tovább egészen, amíg a kapcsolat létre nem jön. Amikor a kapcsolat létrejött, a rendszer elküldi az összes addig összegyűlt eseményt a felügyeleti állomásnak.

Minden rendszerhez programozható egy fiókszám 1-től 9999-ig, mint a Felügyeleti Állomás száma. A FÁ szám határozza meg a formátum típusát a telefonos jelentéshez és a kábel nélküli jelentéshez. Amikor le kell ellenőrizni a kapcsolatot a felügyeleti állomással, a kapcsolódási folyamat és az eredmény (sikeres/sikertelen) a billentyűzeten jelenik meg.

Ennek az eléréséhez be kell írni a telepítő kódot (alapértelmezett 1234), ha a rendszer nincs programozási módban (nincs beírva mesterkód). A teljes telefonos kommunikáció a FÁ-sal meg lesz jelenítve a következő 4 percen. Ennek a folyamatnak a félbeszakítása céljából, hosszan kell nyomni a “ÓRA” billentyűt.

18.1 Rádiós kommunikáció a felügyeleti állomással

A **HUNTER-PRO** enged rádiós (kábel nélküli) kommunikációt a felügyeleti állomáshoz. A kommunikációs konfiguráció telepítéskor kerül beállításra.

A jelentési opciók és irányításuk hasonló a telefonos kommunikációnál használtakhoz. A zónariasztások kivételével, minden eseményhez beállítható a jelentés eszköze: telefon vagy rádió, mindkettő vagy egyik sem. Beállíthat egy külön fiókszámot a rádiós jelentéshez.

18.2 Belépés a rendszerbe a Mesterkód nélkül

A felhasználó maximális védelme és biztonsága érdekében, a rendszert nem lehet programozni a mesterkód ismerete nélkül. Ha a mesterkódot nem tudják (például elfelejtették), a következőket kell tenni:

- 7 Kapcsolja le a hálózati AC feszültséget a rendszerről.
- 8 Nyissa ki a vezérlőpult dobozát.
- 9 Kapcsolja le az akkumulátort.
- 10Várjon néhány másodpercet.
- 11Kösse vissza az akkumulátort.
- 12Várjon amíg a kijelző megjelenik a billentyűzeten.
- 13Írja be a gyári kódot (5555).
- 14Programozzon egy új Mesterkódot (a régi kódot nem lehet megnézni).
- 15Zárja le a riasztó panel dobozát.
- 16Kapcsolja vissza a hálózati AC feszültséget.

Megjegyzés:

Az akkumulátor visszacsatlakoztatása után a rendszer csak 30 másodpercig nyújt hozzáférést a gyári kód segítségével. Ha nem jut be ezen idő alatt, ismétlje meg a folyamatot az elejétől. Ha az akkumulátor feszültsége alacsony, kapcsoljon hálózati feszültségre.

19 Hibák és hibaelhárítás

Általános

A **HUNTER-PRO**-ban sok működési paraméter és opció van. A rendszer néhány művelete a programozási módtól függ, és ha a paraméterek egyike nincs helyesen programozva, az azzal befolyásolt művelet nem lesz végrehajtva. Ez a fejezet leírja a billentyűzeten megjelenő hibákat és jelentésüket, valamint különféle problémákat, melyek a nem megfelelő programozásból adódhatnak, és opciókat olyan hibák elhárításához, melyek a hibás telepítés és/vagy programozás következményei.

19.1 Hibák

Hiba esetén a Failure (Hiba) LED villog a billentyűzeten. A hiba leírása az LCD billentyűzet első sorának jobb oldalán jelenik meg. Az RX-180 billentyűzeten egy billentyűt meg kell nyomni, és a leírás utána jelenik meg az alfanumerikus kijelzőn, az alábbi rövidítéseknek megfelelően:

LCD (RX-150/160/400/410)	7-szegmenses (RX-180)	LEÍRÁS
Óra	CL	Óra hiba
Akku	Lb	Alacsony feszültség az akkumulátorban
Akku	LD	Nagyon alacsony feszültség az akkumulátorban
Táp	AC	Nincs hálózati feszültség
ROM	RO	Szoftver hiba
RAM	RA	Rendszer hiba
Szab 1	t1	Szabotázs nyitva
Szab 2	t2	Szabotázs nyitva
Hiba	Zn	Zóna nyitva/rövidzár
Komm.	CO	Kommunikációs hiba a felügyeleti állomással
Keyboard not connected	--	Nincs kommunikáció a billentyűzet és HUNTER-PRO panel között
Tel	PH	A rendszer nem ismert fel tárcsahangot
Fuse	FU	Érzékelő tápegység biztosíték
Other display used		Programozás egy másik billentyűzetről fel/letöltéssel vagy telefonon történik

19.2 Hibaelhárítás

A következő útmutató gyakori/általános hibák megoldására szolgál.

19.2.1 Clock (Óra)

Ez a hiba az első áram alá helyezéskor vagy AC és akkumulátorhiba után jelentkezik.

- 17Írja be az új időt és dátumot.

19.2.2 Akkumulátor (alacsony akkumulátorfeszültség)

Az alacsony akkumulátor feszültséget jelzi és az akkumulátorteszt után jelenik meg vagy hosszú idejű AC hiba után. Hagyja az akkumulátort feltöltődni.

- 18 Ha a hiba néhány napon át ismétlődik, cserélje ki az akkumulátort.

19.2.3 Alacsony akku (Nagyon alacsony akkumulátor feszültség)

A panel nagyon gyenge egyenáram ellátása. Ez a jelzés egy hosszú idejű AC hiba eredménye. A rendszerparaméterek nem programozhatók, amíg ez az üzenet látható.

- 19 Csatlakoztassa újra az AC-hez.
- 20 Cseréljen akkumulátort.

19.2.4 AC Hiba (AC kapcsolat)

AC hiba.

- 21 Csatlakoztassa az AC-t.
- 22 Kiegett AC biztosíték – Cserélje ki a biztosítékot; ha a hiba nem szűnik – cseréljen panelt

19.2.5 RAM (Memória)

Memória sérült.

- 23 Cserélje ki a panelt.

19.2.6 ROM (Csak olvasható memória)

Szoftver hiba

- 24 Kapcsoljon ki minden áramforrást
- 25 Várjon 30 másodpercet
- 26 Kapcsolja vissza az összes áramforrást
- 27 Ha a hiba nem szűnik, cserélje ki az EPROM (U7)-t

19.2.7 TAMPER 1 (Szabotázs 1)

Szabotázs 1 nyitva.

19.2.8 TAMPER 2 (Szabotázs 2)

Szabotázs 2 nyitva.

19.2.9 Hiba (Üzemzavar)

Egy rövidre zárt vagy egy nyitott kábelt jelöl, és csak akkor jelenhet meg, ha a zóna EOL ellenállással van csatlakoztatva. A zóna felett az LCD kijelzőn egy "S" vagy "F" jelzés társul a villogó piros fényhez:

- 28 S = Rövidzárlat – ellenőrizze, hogy a zóna kábele nincs rövidre zárva a földdel.
- 29 F = Nyitott (szakadt) kábel – ellenőrizze, hogy a zóna kábele nincs elvágva, vagy az érzékelő szabotázsza zárva van.

19.2.10 Billentyűzet nincs csatlakoztatva

Ez egy jelzés, hogy nincs adatforgalom a panel és a billentyűzet között. Ellenőrizze a következőket:

- 30 Megfelelő csatlakozás a panelon lévő "OUT" TB és a billentyűzet bemenete között a sárga kábelén át.
- 31 A Jumper-ek a billentyűzet hátulján a rendszer programozásának vagy partícionálásának megfelelnek.
- 32 Gyenge egyenárami feszültség jelzés ha a panel AC nélkül csatlakozik. Ha ez a helyzet, cserélje ki az akkumulátort.
- 33 Ellenőrizze a billentyűzet helyes működését – Cserélje ki a billentyűzetet.
- 34 Cserélje ki a vezérlő panelt, ha a fentiek egyike sem oldotta meg a problémát.
- 35 Ha több billentyűzet is csatlakozik a panelhez és mind ugyanazt a jelzést mutatja, akkor vagy a vezérlő panel működik hibásan vagy egy rövidzárlat van az egyik kábelnél.

19.2.11 Telefon

- 36 A rendszer nem ismert fel tárcsahangot. A rendszer utolsó tárcsázási kísérlete után jelentkező kommunikációs hiány miatt jelenik meg. Hatástalanított módban a hibajelzés akkor sem szűnik meg, ha a vonal és/vagy a tárcsahang visszatér.
- 37 Futtassa a TESZT-et – Írja be a mesterkódot " BACK. A rendszer egy öntesztet futtat, ami a telefon állapotának frissítését is tartalmazza. Győződjön meg róla, hogy sem telefon sem más a telefonvonalhoz csatlakozó eszköz nem aktív a rendszer tárcsázása közben.

19.2.12 Kommunikáció

Nincs telefonos kommunikáció a felügyeleti állomással, tesztmód közben is (a felirat "Kommunikáció" lesz)

Ez a jelzés akkor látható, ha a **HUNTER-PRO** kommunikátor nem tud jelentéseket továbbítani a FÁ-hoz. Ilyen jelzés oka lehet telefonhiba vagy, hogy nincs csatlakoztatva a vonalhoz.

Ellenőrizze a következőket:

- 38 A telefonvonal megfelelően van csatlakoztatva az IN bemenetekhez a sorkapcsón.
- 39 A "Rendszer beall"-ban a T a telefonhoz „+”-ra van programozva.
- 40 Legalább egy telefonszám be van programozva a FÁ-hoz.
- 41 Telefon fiókazonosító a FÁ-hoz nem 0.
- 42 Állomás telefon azonosító megfelel a FÁ-nak.
- 43 A formátum kompatibilis a FÁ-on használttal.
- 44 Helyes tárcsázási mód, azaz pulzus vagy tone.
- 45 Helyes telefonszámok vannak-e beírva.
- 46 Egy előszám van-e programozva, ha a rendszer egy mellékre van telepítve (általában 9).
- 47 Ellenőrizze a kommunikációt a központi állomással – Írja be a Telepítési kódot a Mesterkód nélkül, nyomjon # és * egy esemény elindítása céljából és, hogy figyelje a kommunikációt a FÁ-sal.

Nincs rádióátvitel a központi állomással (No radio transmission to central monitoring station)

- 48 Megfelelő kapcsolat a **HUNTER-PRO** paneltől az adókészülékig.
- 49 Rádiós fiókazonosító nem 0.
- 50 Állomás rádió azonosítója megfelel a Felügyeleti Állomásnak.
- 51 A formátum kompatibilis a FÁ-on használttal.

Nincs telefonos kapcsolat a magán-telefonszámokhoz (No telephone connection to private telephone numbers)

- 52A telefonvonal megfelelően van csatlakoztatva az IN bemenetekhez a sorkapcson.
- 53A "Rendszer baáll"-ban a T a telefonhoz „+”-ra van programozva.
- 54Legalább egy telefonszám be van programozva a magánszámokhoz.
- 55Helyes telefonszámok vannak-e beírva.
- 56Helyes tárcsázási mód, pulzus vagy tone.
- 57Egy előszám van programozva, ha a rendszer egy mellékre van telepítve (általában 9).

A rendszer nem válaszol telefonhívásokra (System is not answering telephone calls)

- 58A telefonvonal megfelelően van csatlakoztatva az IN bemenetekhez a sorkapcson.
- 59A "Rendszer beáll" (rendszerkonfiguráció)-ban a T a telefonhoz „+”-ra van programozva.
- 60A rendszer be van-e programozva, hogy egy ésszerű csörgésszám után vegye fel a telefont – Nem több mint 10.

Automatikus élesítés nem működik (Automatic arming is not functioning)

Ellenőrizze a következőket:

- 61No Clock (Nincs Óra) hibaüzenet jelzése.
- 62Az Automatikus élesítés jellemző aktiválva van-e – Egy A betű látszik az óra bal oldalán.
- 63Az óra pontosan van-e beállítva.

Egy zóna aktiválása nem eredményez riasztást (Activation of a zone does not cause an alarm)

Ellenőrizze a következőket:

- 64Nincs-e a zóna nincs ideiglenesen vagy állandóan áthidalva.
- 65A zóna a megfelelő reakcióra van-e programozva, sziréna, relé, stb.
- 66"Rendszer beáll" helyesen van-e programozva.
- 67Áramellátás nem gyenge – tartalék AC vagy akkumulátor ellátás.
- 68Az érzékelő helyesen vannak-e telepítve, és nem működnek hibásan.
- 69A zóna legalább egy partícióhoz tartozik.

20RXN-400/410 LCD billentyűzetek

20.1 LCD billentyűzet – RXN-400/410

A rendszer programozható és működtethető az RXN-400/410 irányító és kijelző egységgel. Jellemzőik:

- 70Mátrixpontos LCD képernyő, 2 sor, 16 karakter soronként (opció: kivilágított képernyő)
- 71Élesítve jelzőlámpa
- 72Hiba jelzőlámpa
- 73Csengő
- 7416 kivilágított billentyű a működtetéshez és programozáshoz
- 75Csatlakozás 4 kábellel
- 76Maximálisan 8 egység csatlakoztatása egy rendszerben
- 77Az egység automatikus blokkolása, ha mesterkódot egy másik, a rendszerhez csatlakoztatott egységen beírták (nem kell "mark" (megjelölni) az egységeket)
- 78Panel kommunikációs hiba azonosítása
- 79Képes különböző partíciók megkülönböztetésére partíció módban.

Megjegyzés:

Az RXN-410 egység teljesen azonos az RXN-400 egységgel, kivétel a nagyobb LCD képernyő.

Billentyűzet kiosztás:

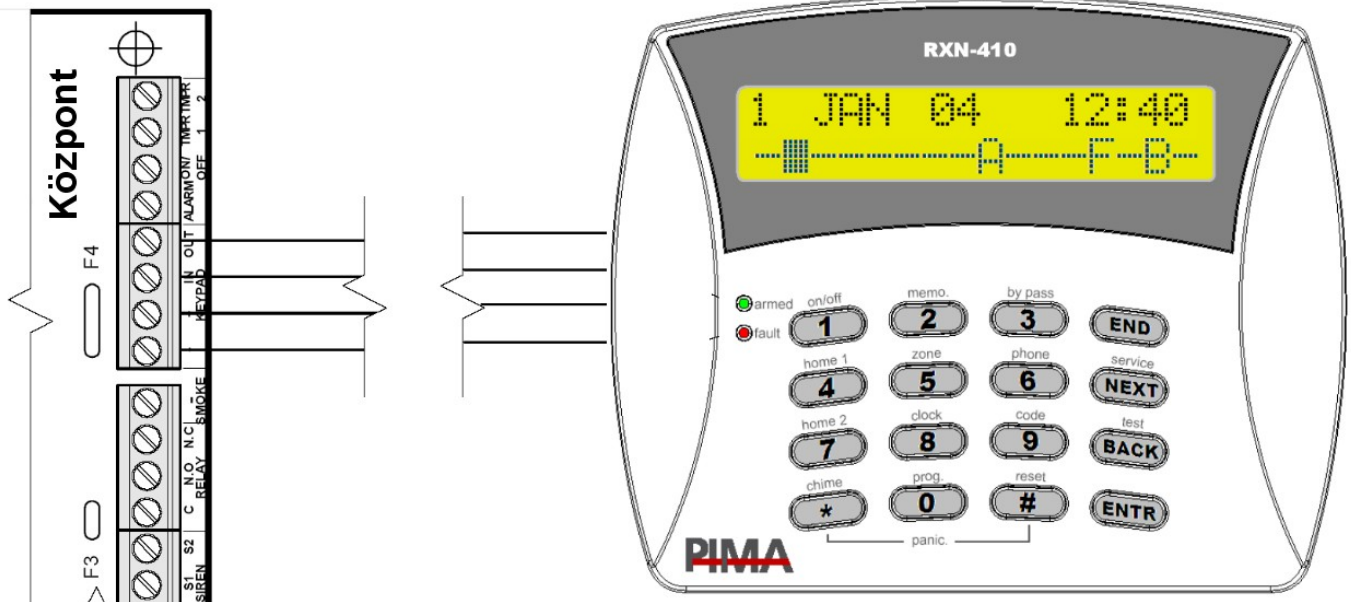

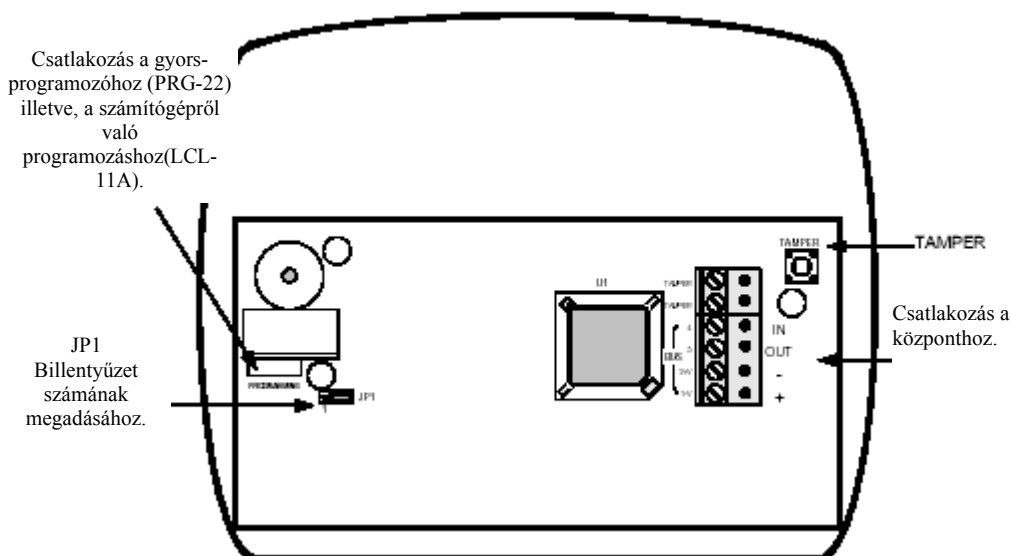

A rendszer indításakor, ha szükséges a programozó jumper (JP1) segítségével választható ki a billentyűzet sorszámát. JP1-t 1 és 2 tűre téve a következő képernyő jelenik meg:

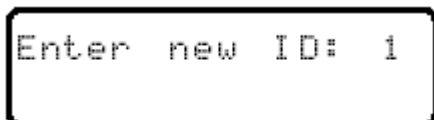

Az új azonosító (sorszám) beütése után a jumpert a 2-3 tűre kell visszahelyezni. (Az új azonosító érvénybe kerüléséhez újra kell indítani a rendszert!)

20.2 Billentyűfunkciók leírása (LCD billentyűzet RXN-400/410)

#	Billentyű	Funkció a mesterkód beírása után	Funkció hosszú nyomva tartás után
1	BE/KI	Rendszerélesítés/hatástalanítás	
2	MEMO.	Az élesítési, riasztási és hiba előzmények megjelenítése	Az élesítési, riasztási és hiba előzmények megjelenítése
3	KIIKTATÁS	Zónák ideiglenes áthidalása	Zónák ideiglenes áthidalása vagy az áthidalt zónák megjelenítése
4	OTTHON 1	A rendszer beélesítése "Otthon 1" módban (részleges élesítés)	A rendszer beélesítése "Otthon 1" módban (be kell írnia a kódok egyikét, a hosszú idejű gombnyomás után)
5	ZÓNÁK	Az összes zóna névszerinti megjelenítése	Az összes zóna névszerinti megjelenítése
6	TELEFON	Telefonszámok programozása	Telefonszámok megjelenítése
7	OTTHON 2	A rendszer beélesítése "Otthon 2" módban (részleges élesítés)	A rendszer beélesítése "Otthon 1" módban (be kell írnia a kódok egyikét, a hosszú idejű gombnyomás után)
8	ÓRA	Idő és dátum programozása	

#	Billentyű	Funkció a mesterkód beírása után	Funkció hosszú nyomva tartás után
9	KÓD	Különbféle kódok programozása	
10	CSENGŐ	Zónák ajtócsengő jellemzőjének programozása	Ajtócsengő jellemző aktiválása/törlése
11	PROG.	Programozás automatikus, naponkénti élesítésre	A késleltetés funkció engedélyezés/letiltása
12	TÖRLÉS	Programozó billentyű	Füstérzékelő újraindítása
13	END	Programozó billentyű	
14	NEXT	Programozó billentyű	Rendszer szerviz szolgáltató információjának megjelenítése
15	BACK	1. Programozó billentyű 2. Akkumulátor, telefonvonal és sziréna ellenőrzése	Akkumulátor, telefonvonal és sziréna ellenőrzése
16	ENTR	Programozó billentyű	
17	1-0 * #	Billentyűzet – 12 billentyű	

20.3 Jelzőkészülékek leírása (LCD Billentyűzet RXN-400/410)

#	Jelzőkészülék	Leírás
20	LCD KIJELZŐ	Lásd lejjebb
24	ÉLESÍTVE	Lámpa – Élesített módban folyamatosan világít, késleltetés ideje alatt villog
25	HIBA	Lámpa – Hiba esetén villog. Egy billentyű lenyomása után a hiba leírása megjelenik az alfanumerikus kijelzőn.
26	Mező Program gyors-töltő	A rendszer gyors mező-programozása

Megjegyzés:

- Az **ENTR** és **NEXT** billentyűk vagy az **ENTR** és **BACK** billentyűk egyidejű megnyomásával az LCD billentyűzet kijelzőjének élessége változik.
- Az **ENTR** és **END** billentyűk egyidejű megnyomásával a berregő aktiválódik/kikapcsol (csak ehhez a billentyűzethez).

21RXN-416 LED billentyűzet

A rendszerhez csatlakoztatható az új RXN-416-os kezelőegység, mellyel 16 zóna és a hibák kijelzésére van lehetőség. (17-32 zónáig nem jelez)

A kezelőt az RXN-400/410-es kezelőkhöz hasonlóan a kezelőbuszhoz kell csatlakoztatni. A billentyűzet hátlapján elhelyezett jumper segítségével partíciókhoz lehet hozzárendelni.

A kezelő csatlakoztatása:

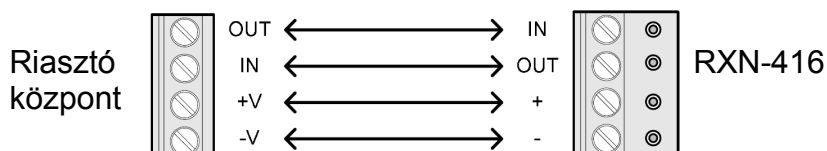

A kezelő partícionálása:

1. A billentyűzet ID számának beállításához működés közben helyezze át a JP1-es jumpert az 1-es állásból.

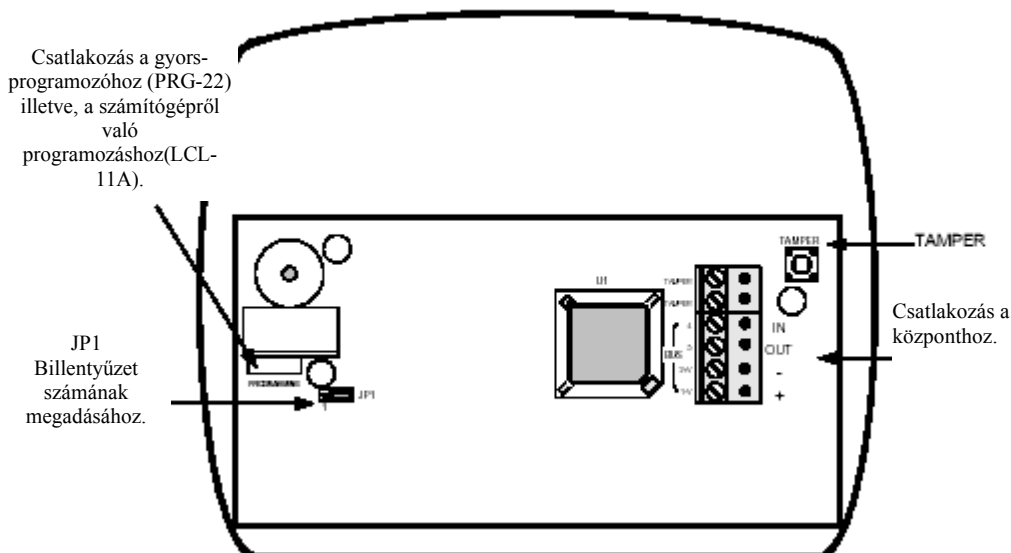

2. A zónakijelző LED-ek felső sora jelzi a kezelő aktuális ID számát. Ha egy LED sem ég, akkor ID=0; 1-es LED világít ID=1; 2-es LED világít ID=2; 3-as LED világít ID=3; és így tovább.
3. Az ID szám megváltoztatásához nyomja meg a kívánt számot 0-tól 8-ig.
4. A művelet befejezéséhez helyezze vissza a JP1-es jumpert az eredeti pozíciójába.
5. Ismétlje meg az összes kezelőn a fenti műveletet addig amíg az összes kezelő nem rendelkezik a megfelelő egyedi azonosítóval. (kivéve a 0 ID szám)

22 RXN-9 LED billentyűzet

A rendszerhez csatlakoztatható az új RXN-9-es kezelőegység, mellyel 8 zóna és a hibák kijelzésére van lehetőség. (9-32 zónáig nem jelez)

A kezelőt az RXN-es kezelőkhöz hasonlóan a kezelőbuszhoz kell csatlakoztatni. A billentyűzet hátlapján elhelyezett JP1-es jumper segítségével partíciókhoz lehet hozzárendelni.

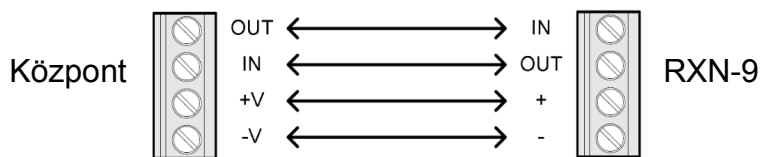

A kezelő partícionálása:

1. A billentyűzet ID számának beállításához működés közben helyezze át a JP1-es jumpert az 1-es állásból.

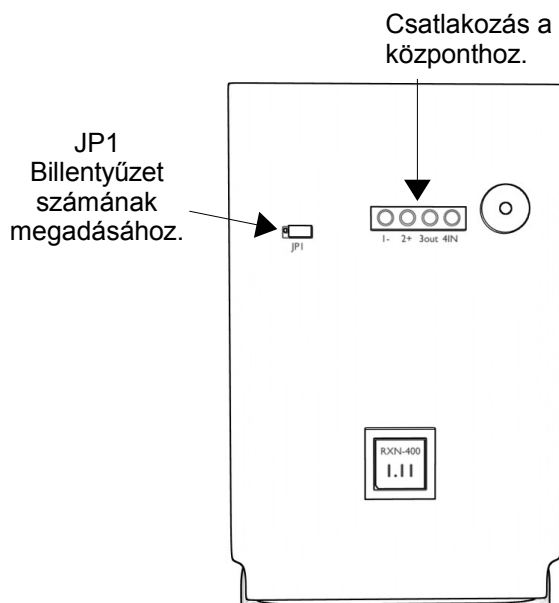

2. A nyomógombok LED-jei jelzik az aktuális ID számát. Ha egy LED sem ég, akkor ID=0; 1-es LED világít ID=1; 2-es LED világít ID=2; 3-as LED világít ID=3; és így tovább.
3. Az ID szám megváltoztatásához nyomja meg a kívánt számot 0-tól 8-ig.
4. A művelet befejezéséhez helyezze vissza a JP1-es jumpert az eredeti pozíciójába.
5. Ismétlje meg az összes kezelőn a fenti műveletet addig amíg az összes kezelő nem rendelkezik a megfelelő egyedi azonosítóval. (kivéve a 0 ID szám)

Programozási formátumok táblázata

23.1 Pulzus

RATE (PPS)	ACK	ERROR CONTROL	I.D. EVENT	A	B	NAME
10	1400	DOUBLE ROUND	3 – 1	93	15	ADEMCO SLOW
			3 – 2	92	15	
			4 – 1	93	143	
			4 – 2	92	143	
10	1400	CHECK SUM	3 – 1	93	79	
			3 – 2	92	79	
			4 – 1	93	207	
			4 – 2	92	207	
10	2300	DOUBLE ROUND	3 – 1	93	31	
			3 – 2	92	31	
			4 – 1	93	159	
			4 – 2	92	159	
10	2300	CHECK SUM	3 – 1	93	95	
			3 – 2	92	95	
			4 – 1	93	223	
			4 – 2	92	223	
14	1400	DOUBLE ROUND	3 – 1	85	15	SILENT KNIGHT
			3 – 2	84	15	
			4 – 1	85	143	
			4 – 2	84	143	
14	1400	CHECK SUM	3 – 1	85	79	
			3 – 2	84	79	
			4 – 1	85	207	
			4 – 2	84	207	
14	2300	DOUBLE ROUND	3 – 1	85	31	
			3 – 2	84	31	
			4 – 1	85	159	
			4 – 2	84	159	
14	2300	CHECK SUM	3 – 1	85	95	
			3 – 2	84	95	
			4 – 1	85	223	
			4 – 2	84	223	
20	1400	DOUBLE ROUND	3 – 1	47	15	FRANKLIN
			3 – 2	46	15	
			4 – 1	47	143	
			4 – 2	46	143	
20	1400	CHECK SUM	3 – 1	47	79	
			3 – 2	46	79	
			4 – 1	47	207	
			4 – 2	46	207	
20	2300	DOUBLE ROUND	3 – 1	47	31	
			3 – 2	46	31	
			4 – 1	47	159	
			4 – 2	46	159	

<u>RATE</u> <u>(PPS)</u>	<u>ACK</u>	<u>ERROR</u> <u>CONTROL</u>	<u>I.D.</u> <u>EVENT</u>	<u>A</u>	<u>B</u>	<u>NAME</u>
20	2300	CHECK SUM	3 – 1	173	95	UNIVERSAL HIGH-SPEED
			3 – 2	172	95	
			4 – 1	173	223	
			4 – 2	172	223	

PULZUS:

<u>RATE</u> <u>(PPS)</u>	<u>ACK</u>	<u>ERROR CONTROL</u>	<u>I.D. EVENT</u>	<u>A</u>	<u>B</u>	<u>NAME</u>
40	1400	DOUBLE ROUND	3 – 1	135	15	RADIONICS
			3 – 2	134	15	
			4 – 1	135	143	
			4 – 2	134	143	
40	1400	CHECK SUM	3 – 1	135	79	
			3 – 2	134	79	
			4 – 1	135	207	
			4 – 2	134	207	
40	2300	DOUBLE ROUND	3 – 1	135	31	
			3 – 2	134	31	
			4 – 1	135	159	
			4 – 2	134	159	
40	2300	CHECK SUM	3 – 1	135	95	
			3 – 2	134	95	
			4 – 1	135	223	
			4 – 2	134	223	

23.2 DTMF

<u>RATE</u> <u>(PPS)</u>	<u>ACK</u>	<u>ERROR CONTROL</u>	<u>I.D. EVENT</u>	<u>A</u>	<u>B</u>	<u>NAME</u>
	1400	DOUBLE ROUND	3 – 1	225	14	
			3 – 2	254	14	
			4 – 1	255	142	
			4 – 2	254	142	
	1400	CHECK SUM	3 – 1	255	78	
			3 – 2	254	78	
			4 – 1	255	206	
			4 – 2	254	206	
	2300	DOUBLE ROUND	3 – 1	255	30	
			3 – 2	254	30	
			4 – 1	255	158	
			4 – 2	254	158	
	2300	CHECK SUM	3 – 1	255	94	
			3 – 2	254	94	
			4 – 1	255	222	
			4 – 2	254	222	
CONTACT I.D			_____	0	230	
SCANCOM			_____			Please call PIMA

Személyhívó jelentés – A személyhívószámot a felügyeleti állomás telefonszámánál kell beprogramozni.

24Jellemzők

Zónák:

Zónák száma: 8 (bővítő kártyával: 32)

Minden zónánál programozható a következő jellemzők mindegyike:

- 80Állandó áthidalás (csak a telepítő által)
- 81N.O./N.C.
- 82A nap 24 órájában élesítve
- 83Otthon 1 állapotban aktív
- 84Otthon 2 állapotban aktív
- 85Belépés–késleltetett
- 86Késleltetés–függő (követő)
- 87Két késleltetési idő egyike
- 88Sziréna aktiválása
- 89Belső relé aktiválása
- 90Tárcsázó aktiválása magánszámra
- 91Felügyeleti állomás jelentés
- 92Egy riasztás közbeni szirénahang választása kettő közül
- 93Az ajtócsengő hangjának megszólltatása
- 94Mikrofonnal történő behallgatást tesz lehetővé, telefonkapcsolat létesítése után
- 95Tűz érzékelő
- 96Az érzékenység beállítása 50 ezredmásodperctől 12 másodpercig, 50 ezredmásodperces lépésenként
- 97Automatikus áthidalás 3 riasztás után
- 98Pulzusszámláló

Szirénák

- 992 különálló kimenet a szirénákhoz, mindegyik egy biztosítóval védve (1.1A)
- 100Ajánlott ellenállás: 4–8 ohm (hangszórók alkalmazása esetén)
- 101Két hangminta kiválasztásának lehetősége 10 különböző hangmintából
- 102Élesítési hang (élesítést vagy tesztindítást követően)
- 103Riasztási idő – maximálisan 20 perc, másodperces lépésközökkel

Segédrelék

- 104Kimenetek: N.C., N.O., COMMON
- 105Áramerősség: 2A (10A lehetősége)
- 106Működés:
- 107Zóna által okozott riasztás
- 108Telefon által
- 109Kód által (például: az ajtó nyitásához)

Segédkimenetek

2 open collectoros kimenet, általában rendszerállapot (élesített vagy hatástalanított) és riasztóállapot megjelenítésére szolgál.

Rendszerállapot

Hatástalanított	– Csak azok a zónák riasztanak, melyek beállítása: 24 órára szól
Élesített	– Minden zóna riaszt (kivéve melyek áthidaltak)
Otthon 1	– Részleges élesítés (csak az ebben a módban aktív zónák riasztanak)
Otthon 2	– Részleges élesítés (csak az ebben a módban aktív zónák riasztanak)

Zóna áthidalása

A felhasználó által beállítva – csak a következő élesítéshez

A felhasználó által beállítva, áthidalási mód segítségével – csak a következő élesítéshez

Egy zóna automatikus áthidalása 3 riasztás után (beállításfüggő – programozásnak megfelelően)

A telepítő által beállítva – az áthidalás átállításáig

Programozás

- Automatikus élesítés minden nap egy meghatározott időben
- Idő ablakok, hatástalanítás engedélyezése másodlagos kódok által
- Passzív élesítés, ha minden zóna bezáródik

Kódok:

Mesterkód: 4–6 számjegy

Élesítés, hatástalanítás, paraméterek változtatása felhasználói szinten, és telepítő hozzáféréssel (ha a telepítői kódot beírták). Gyári kód: 5555.

Felhasználói kód: 4–6 számjegy

8/16 kódok

Az időkeret a hatástalanításhoz beállítható a nap egy bizonyos időszakára.

Neveket lehet programozni a kódokhoz.

Rövid kód: 2 számjegy

Csak élesítést engedélyez.

Kényszer Kód: 4–6 számjegy

Csak hatástalanítást engedélyez (ha a rendszer élesítve van). Ugyanabban a pillanatban egy kényszer-üzenet kerül elküldésre a felügyeleti állomásra.

Telepítő kód: 4–6 számjegy

A telepítő menühöz enged hozzáférést (lásd fejezet 3), csak a mesterkód beírása után (gyárilag alapértelmezett telepítő kód – 1234).

Élesítés kulcs/távirányító által

Élesítési és hatástalanítási opció egy pillanatnyi kulcs vagy távirányító segítségével, rövidzár/szakadás védelmet tartalmazva.

Késleltetések és késleltetés-függés (Követő)

Minden zóna beállítható belépés-késleltettként. 2 különböző belépés-késleltetési idő lehetséges.

A maximális belépés-késleltetési idő 255 másodperc.

Bármely zóna beállítható késleltetés-függőként, azaz: ha a késleltetett zónák egyike nyit, a késleltetés-függő zóna nyitása nem eredményez riasztást. Minden belépés-késleltetett vagy késleltetés-függő zóna automatikusan kilépés-késleltetett is.

A maximális kilépés-késleltetési idő 255 másodperc.

MEMÓRIA

Minden esemény a rendszer memóriájában rögzítésre kerül. Az adat tartalmazza az eseményt, az esemény idejét (dátum + óra), és a sorozatszámát. A memória az utolsó eseményt jeleníti meg először.

Memóriában rögzített események:

- 110Élesítés/hatástalanítás
- 111Zóna riasztás
- 112Sziréna megszakítás
- 113Hálózati feszültségesés és helyreállása
- 114Akkumulátorhiba (alacsony feszültség)
- 115Doboz nyitása/zárása
- 116Telefonhiba és helyreállása

- 117 És egyéb.

Memória kapacitás: 410 esemény

KOMMUNIKÁCIÓ

Kábel (telefon) és kábel nélküli (adókészülék)

Telefonos kommunikáció

Két fajta telefonos kommunikáció van: magán (otthoni) tárcsázó és felügyeleti állomás kommunikátor.

- 118 Tárcsázási mód: tone, pulzus
- 119 Tárcsahang, foglalt jelzés azonosítása
- 120 Előszám használata a külső vonal eléréséhez

Kommunikáció magán (otthoni) számra (riasztó tárcsázó)

- 1214 Állandó telefonszám és egy ideiglenes "Követő"
- 122 Riasztóhang megszólaltatása.
- 123 Behallgatási képesség.
- 124 Parancsok fogadásának képessége telefonon keresztül (tone módban).
- 125 Minden szám ellenőrzése kétszer.
- 126 Vezérlés ellenőrzésének megszakítása „hatástalanított”-ra váltással, vagy telefonon.

Kommunikáció felügyeleti állomással

- 1274 Állandó telefonszám
- 128 Minden gyakori formátum támogatása
- 129 Automatikus adattovábbítás fix időközönként (életjel)
- 130 Távoli teszt (tesztjel továbbítása telefonhívás által indítva)
- 131 Kétszeres és osztott jelentés

Hiba kijelző

- 132 Hálózati feszültségesés
- 133 Alacsony feszültségű akkumulátor
- 134 Doboz nyitása (szabotázs kapcsoló)
- 135 Telefonhiba (nincs tárcsahang)
- 136 Nagyon alacsony feszültség hiba (például, egy hosszabb áramkimaradást követően)
- 137 Paraméter memória hiba
- 138 Óra nincs beállítva
- 139 Biztosíték az érzékelők feszültségéhez.

Reakciók a hibákra

Az összes előző hibához (kivéve nagyon alacsony feszültség) be lehet programozni a következő reakciók bármelyikét:

- 140 Sziréna működtetése
- 141 Relé működtetése
- 142 Tárcsázás magánszámra
- 143 Telefonos tárcsázás felügyeleti állomáshoz
- 144 Csipogó működtetése (billentyűzeten)
- 145 Segédkimenet (AUX 2) működtetése

Ezen reakciók mindegyike rendszerállapottól függ (hatástalanított vagy élesített), azaz ugyanahhoz a hibához beprogramozhatunk egy reakciót “élesített” módra és egy másikat “hatástalanított” módra.

Ezen reakciók mindegyikéhez szintén beprogramozhatunk reakcióidőt, azaz a hiba észlelése után mennyi idő múlva reagáljon a rendszer a programozásnak megfelelően. Ha a hiba megszűnik a reakcióidő letelte előtt, a reakció törlődik.

Megjegyzés:

A nagyon alacsony feszültség hibához a reakció mindig egy telefonüzenet a felügyeleti állomásra.

Általános

Paraméter memória:

Minden rendszerparaméter (kivéve dátum és óra) rögzítésre kerül egy nem felejtő memóriában, mely még teljes feszültség-kimaradás (hálózati áram + akkumulátor) esetén is megőrzi az információkat. A feszültség helyreállítását követően a rendszer visszatér a feszültséghibát megelőző állapotba (hatástalanított, élesített,...). Továbbá, minden áthidalt zóna (ha van) visszaáll (indított áthidalás, automatikus áthidalás).

Áramfogyasztás:

Panel – 45 mA (az akkumulátorból, áramkimaradás közben).

Billentyűzet – 15 mA.

Működési hőmérséklet tartomány: 0–45°C.